

Operator's Manual



13325 Carowinds Blvd. • Charlotte NC • 28273 USA

CP7225-3 & CP7255-3 3" Random Orbital Sander



⚠ WARNING

To reduce risk of injury, everyone using, installing, repairing, maintaining, changing accessories on, or working near this tool must read and understand these instructions before performing any such task.

LOCAL SALES AND SERVICE LOCATIONS

- Ⓜ Please find your local contact at: www.cp.com
- Ⓜ Busque su contacto local en: www.cp.com
- Ⓜ Votre contact local sur : www.cp.com
- Ⓜ Per trovare il contatto CP nella vostra zona, visitate: www.cp.com
- Ⓜ Du kan hitta din lokala kontakt på: www.cp.com
- Ⓜ Ihren Ansprechpartner finden Sie auch unter: www.cp.com
- Ⓜ Por favor, encontre o seu distribuidor local em: www.cp.com
- Ⓜ Du kan finne din lokale kontakt på: www.cp.com
- Ⓜ U kunt uw plaatselijke contact vinden op: www.cp.com
- Ⓜ Find din lokale kontakt på: www.cp.com
- Ⓜ Katso paikallisia yhteystietoja osoitteesta: www.cp.com
- Ⓜ Информация, необходимая для связи с местным представителем компании, может быть найдена на следующем веб-сайте: www.cp.com
- Ⓜ 请上网站www.cp.com查询本地联系单位。
- Ⓜ Παρακαλούμε βρείτε τον τοπικό σας αντιπρόσωπο στη διεύθυνση: www.cp.com
- Ⓜ A helyi elérhetőségek megtalálhatók itt: www.cp.com
- Ⓜ Lūdzu, atrodiēt vietējās kontaktpersonas: www.cp.com
- Ⓜ Najbliższą placówkę można znaleźć po adresem: www.cp.com
- Ⓜ Svůj místní kontakt laskavě vyhledejte na adrese: www.cp.com
- Ⓜ Prosím, vyhledejte svoj miestny kontakt na adrese: www.cp.com
- Ⓜ Prosimo, najдите svoj lokalni kontakt na: www.cp.com
- Ⓜ Vietinį kontaktą rasite svetainėje: www.cp.com
- Ⓜ 最寄りの連絡先については、当社ウェブサイトをご覧ください: www.cp.com
- Ⓜ За контакт с местен представител, моля, посетете: www.cp.com
- Ⓜ Svojega lokalnog predstavnika pronađite na: www.cp.com
- Ⓜ Puteți găsi informațiile reprezentantului autorizat local din regiunea dumneavoastră la: www.cp.com
- Ⓜ Yerel temsilcinizi şu adresden bulabilirsiniz: www.cp.com
- Ⓜ 귀하 지역의 대리점은 다음 사이트에서 찾으실 수 있습니다: www.cp.com



CP7225-3 & CP7255-3 Series

Random Orbital Sander

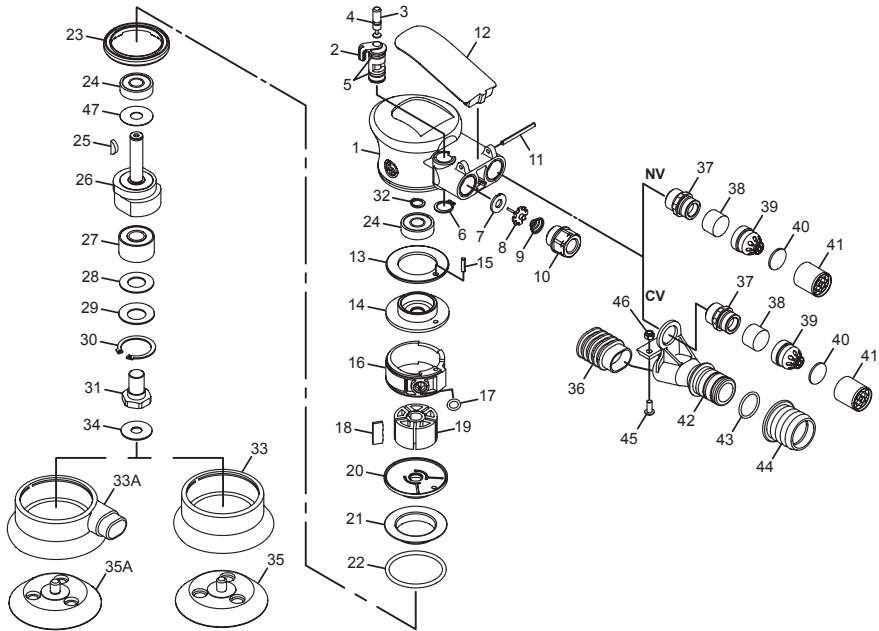

Index No.	Part No.	Description	Qty.	Index No.	Part No.	Description	Qty.
1	8940167195	Housing Assembly for CP7225-3 series	1	28	8940163433	Bearing Seal	1
1A	8940167196	Housing Assembly for CP7255-3 series	1	29	8940163427	Bearing Shield	1
2	8940163401	Regulator	1	30	8940163432	Snap Ring	1
3	8940163402	Valve Stem	1	31	8940167199	Balancer Shaft	1
4	8940163403	O-Ring	1	32	8940163428	Snap Ring	1
5	8940163404	O-Ring	2	33	8940167200	Skirt	1
6	8940163405	S-Ring	1	33A	8940167201	Skirt (for CV)	1
7	8940163406	Seal	1	34	8940167202	Heat Isolation Washer	1
8	8940163407	Tip Valve	1	35	8940167203	3" (75mm) Pad PSA w/o hole	1
9	8940163408	Conical Spring	1	35A	8940167204	3" (75mm) Pad H&L w/o hole	1
10	8940163409	Air Inlet	1	36	8940167207	Vacuum Hose (for CV)	1
11	8940163494	Spring Pin	1	37	8940163438	Muffer Screw	1
12	8940163410	Lever for CP7225-3 series	1	38	8940167276	Muffer	1
12A	8940163411	Lever for CP7255-3 series	1	39	8940163442	Nozzle	1
13	8940163413	Front Ring	1	40	8940167277	Muffer	1
14	8940163415	Front End Plate	1	41	8940163446	Muffer Cap	1
15	8940163436	Spring Pin	1	42	8940163448	Vacuum Adapter (for CV)	1
16	8940163418	Cylinder	1	43	8940163449	O-Ring (for CV)	1
17	8940163435	O-Ring	1	44	8940163450	Revolving Connector (for CV)	1
18	8940163417	Blade Set (5)	1	45	8940163451	Screw (for CV)	1
19	8940163416	Rotor	1	46	8940163452	U nut (for CV)	1
20	8940163414	Rear End Plate	1	47	8940167219	Anti dust washer	1
21	8940163437	Guide Plate	1		8940163525	Pad wrench (not shown)	1
22	8940163420	O-Ring	1				
23	8940163421	Lock Ring	1				
24	8940163419	Bearing	2				
25	8940163425	Rotor Key	1				
26	8940167197	Motor Shaft Balancer for CP7225-3 series	1				
26A	8940167198	Motor Shaft Balancer for CP7255-3 series	1				
27	8940163426	Bearing	1				

Tune-Up Kit
 8940163459 (Incl: 7, 17, 18, 22, 24, 25, 32, 47)

Maintenance Kit
 8940163460 (wrenches for pad, motor kit & lock ring)

Hose Adapters for CV Palm Sanders
 6153501170 Vacuum hose adapter Ø25 (1") / Ø32 (1 1/4")
 6158044480 Vacuum hose adapter Ø25 (1") / Ø28 (1 1/8")

INSTRUCTION MANUAL

Air Supply Requirements

1. Supply tool with 90 psig (6.3 bar) of clean, dry air. Higher pressure drastically reduces tool life.
2. Connect tool to air line using pipe, hose and fitting sizes shown in the diagram below.
3. Do not install a quick coupler directly into the sander throttle handle.

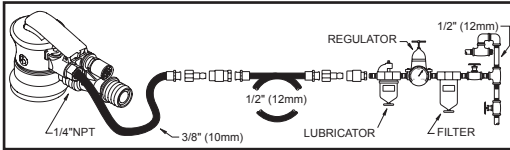

Lubrication

Use an air line lubricator with SAE #10 oil, adjusted to two drops per minute. If an air line lubricator cannot be used, add air motor oil to the inlet once a day.

Maintenance

1. Disassemble and inspect air motor and orbital assembly every three months if the tool is used every day. Replace damaged or worn parts.
2. High wear parts are underlined in the parts list.
3. To keep downtime to a minimum, the following service kits are recommended:

Tune-Up Kit

8940163459 (Incl: 7, 17, 18, 22, 24, 25, 32, 47)

Hose Adaptors for CV Palm Sanders

6153501170 (Incl: Vacuum Hose Adaptor

Ø25 (1") / Ø32 (1 1/4"))

6158044480 (Incl: Vacuum Hose Adaptor

Ø25 (1") / Ø28 (1 1/8"))

Maintenance Kit

8940163460 (Incl: Wrenches for Pad, Motor Kit and Lock

Ring)

EC DECLARATION OF CONFORMITY

We, Chicago Pneumatic Tool Co. LLC, 13325 Carowinds Blvd., Charlotte, NC 28273 USA, declare under our sole responsibility that the product to which this declaration relates, is in conformity with the requirements of the Council Directive of June 1998 on the approximation of the laws of the Member States relating to machinery (98/37/EC).

Machine Name CP7225-3 & CP7255-3 Series Random Orbital Sander

Machine Type Power tool equipped with a flexible disc fitted with abrasive paper for sanding - No other use is permitted
Serial No. Tools with No. 2009-001-P or higher

Technical Data

Pad Diameter 3in. (70mm)

Free speed 12,000 RPM

Air pressure 90 psi (6.3 bar)

Spindle size 5/16"-24

Air Consumption 14.5 CFM (5 l/s)

Harmonized Standards Applied EN792-8

National Standards Applied ISO 8662-8, EN ISO 15744

Name and Position of Issuer Bruno Blanchet, General Manager

Signature of Issuer 

Date of Issue December 15, 2008

Noise & Vibration Declaration*

Sound pressure level 76 dB(A), uncertainty 3 dB(A), in accordance with EN ISO 15744. For sound power, add 11 dB(A).

Vibration value < 2.5 m/s², re. ISO 8662-8.

For making estimates of daily vibration exposures, useful information may be found in CEN/TR 15350: 2006, "Mechanical vibration - Guideline for the assessment of exposure to hand-transmitted vibration using available information including that provided by manufacturers of machinery"

*These declared values were obtained by laboratory type testing in compliance with the stated standards and are not adequate for use in risk assessments. Values measured in individual work places may be higher than the declared values. The actual exposure values and risk of harm experienced by an individual user are unique and depend upon the way the user works, the workpiece and the workstation design, as well as upon the exposure time and the physical condition of the user. We, Chicago Pneumatic, cannot be held liable for the consequences of using the declared values, instead of values reflecting the actual exposure, in an individual risk assessment in a work place situation over which we have no control.



⚠ WARNING

To reduce risk of injury, everyone using, installing, repairing, maintaining, changing accessories on, or working near this tool must read and understand these instructions before performing any such task.

2

The goal of Chicago Pneumatic Tool Co. LLC is to produce tools that help you work safely and efficiently. The most important safety device for this or any tool is YOU. Your care and good judgment are the best protection against injury. All possible hazards cannot be covered here, but we have tried to highlight some of the important ones.

For Additional Safety Information Consult:

- ▲ Your employer, union and/or trade association.
- ▲ US Department of Labor (OSHA); www.osha.gov; Council of the European Communities europe.osha.eu.int
- ▲ Safety Code for Portable Air Tools (B186.1) and Safety Requirements for Abrading Materials with Coated Abrasives (B7.1) available from: www.ansi.org
- ▲ Safety Requirement for Hand-Held Non-Electric Power Tools available from: European Committee for Standardization, www.cenorm.be

Air Supply And Connection Hazards

- ▲ Air under pressure can cause severe injury.
- ▲ Always shut off air supply, drain hose of air pressure and disconnect tool from air supply when not in use, before changing accessories or when making repairs.
- ▲ Never direct air at yourself or anyone else.
- ▲ Whipping hoses can cause serious injury. Always check for damaged or loose hoses and fittings.
- ▲ Do not use quick disconnect couplings at tool. See instructions for correct setup.
- ▲ Whenever universal twist couplings are used, lock pins must be installed.
- ▲ Do not exceed maximum air pressure of 90 psi/6.2 bar or as stated on tool nameplate.

Projectile Hazards

- ▲ Always wear impact-resistant eye and face protection when involved with or near the operation, repair or maintenance of the tool or changing accessories on the tool.
- ▲ Be sure all others in the area are wearing impact-resistant eye and face protection.
- ▲ Even small projectiles can injure eyes and cause blindness.
- ▲ Daily measure the speed of a rotary sander or polisher with a tachometer to make sure that it is not greater than the RPM marked on the backing pad, drum or abrasive.
- ▲ Never use a backing pad, drum or abrasive with a permitted speed lower than the air sander speed.
- ▲ This tool and its accessories must not be modified in any way.

Abrasive Mounting Hazards

- ▲ Use only recommended sizes and types of abrasives.
- ▲ Ensure that self-fixing sanding discs are mounted concentrically.

Entanglement Hazards

- ▲ Keep away from moving sand pad.
- ▲ Do not wear jewelry or loose clothing.
- ▲ Scalping can occur if hair is not kept away from the tool and accessories.
- ▲ Choking can occur if neckwear is not kept away from the tool and accessories.

Operating Hazards

- ▲ Never mount a grinding wheel on a sander. A grinding wheel

that bursts can cause very serious injury or death when not properly guarded.

- ▲ Use only coated abrasive sanding discs or sheets properly secured to the backing pad provided with the air sander.
- ▲ Inspect backing pad before each use. Do not use if cracked or damaged.
- ▲ Avoid direct contact with moving sanding pad to prevent pinching or cutting of hands or other body parts. Wear gloves to protect hands.
- ▲ Operators and maintenance personnel must be physically able to handle the power of the tool and capable of performing the job task.
- ▲ When using a tool that is designed to have a guard, the guard should be in place to offer protection from grinding swarf or flying debris.
- ▲ Ensure that the workpiece is properly supported.
- ▲ Never run the tool unless the abrasive is applied to the workpiece.
- ▲ There is a risk of electrostatic discharge if used on plastic and other non-conductive materials.

Workplace Hazards

- ▲ Slip/Trip/Fall is a major cause of serious injury or death. Be aware of excess hose left on the walking or work surface.
- ▲ Maintain a balanced body position and secure footing.
- ▲ High sound levels can cause permanent hearing loss. Use hearing protection as recommended by your employer or OSHA regulation (see 29 CFR part 1910).
- ▲ Repetitive work motions, awkward positions and exposure to vibration can be harmful to hands and arms. If numbness, tingling, pain or whitening of the skin occurs, stop using tool and consult a physician.
- ▲ Avoid inhaling dust or handling debris from the work process which can be harmful to your health. Use dust extraction and wear respiratory protective equipment when working with materials which produce airborne particles.
- ▲ This tool is not intended for use in explosive atmospheres and is not insulated for contact with electric power sources.
- ▲ Some dust created by power sanding, sawing, grinding, drilling and other construction activities contains chemicals known to the State of California to cause cancer and birth defects or other reproductive harm. Some examples of these chemicals are:

- Lead based paints
- Crystalline silica bricks and cement and other masonry products
- And Arsenic and chromium from chemically-treated rubber

Your risk from these exposures varies, depending on how often you do this type of work. To reduce your exposure to these chemicals: work in a well ventilated area, and work with approved safety equipment, such as dust masks that are specially designed to filter out microscopic particles.

- ▲ Proceed with care in unfamiliar surrounding. Hidden hazards may exist, such as electricity or other utility lines.
- ▲ Potentially explosive atmosphere can be caused by dust and fumes resulting from sanding or grinding. Always use dust extraction or suppression systems which are suitable for the material being processed.
- ▲ For professional use only.

SAFETY INSTRUCTIONS

DO NOT DISCARD - GIVE TO USER



Español
(Spanish)

Série CP7225-3 & CP7255-3

Lijadora de orbitale spéciale

MANUAL DE INSTRUCCIONES

Especificaciones del suministro de aire

1. La herramienta requiere aire limpio y seco suministrado a una presión de 90 psig/6,3 bar. Cualquier presión superior puede reducir drásticamente la vida útil de la herramienta.
2. Conecte la herramienta en la línea de aire usando el tubo y la manguera; encaje las piezas según los tamaños indicados en el diagrama que se encuentra.
3. No instale un acoplamiento de cambio rápido directamente en el mango del regulador de la lijadora.

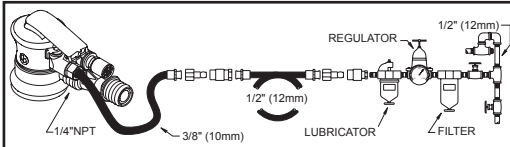

Lubricación

Utilice una copa de lubricación con aceite SAE #10, regulado a suministrar dos gotas por minuto. En caso de no disponer de una copa, aplique aceite de motor neumático a la entrada una vez al día.

Mantenimiento

1. Se debe desmonte e inspeccionar el motor neumático y el conjunto orbital una vez cada tres meses si se utiliza la herramienta se usa todos los días. Reemplace las partes dañadas o gastadas.
2. Aquellas piezas sometidas a un fuerte desgaste se encuentran subrayadas en la lista de piezas.
3. Para disminuir el tiempo perdido, se recomienda el uso de los juegos de servicio que se encuentran:

Equipo de Mantenimiento

8940163459 (Incluye: 7, 17, 18, 22, 24, 25, 32, 47)

Adaptadores de manguera para lijadoras tipo palma de mano CV

6153501170 (Incluye: Adaptador para manguera de vacío, diám. 25 mm (1 pulg.) / 32 mm (1-1/4 pulg.))

6158044480 (Incluye: Adaptador para manguera de vacío, diám. 25 mm (1 pulg.) / 28 mm (1-1/8 pulg.))

Juego de piezas para mantenimiento

8940163460 (Incluye: Llaves para el disco portallija, juego de motor y anillo de fijación)

DECLARACIÓN DE CONFORMIDAD DE LA CE

Nosotros, Chicago Pneumatic Tool Co. LLC, 13325 Carowinds Blvd., Charlotte, NC 28273 EE.UU., declaramos bajo nuestra entera responsabilidad que el producto al cual se refiere esta declaración cumple los requisitos de la directiva de junio de 1998 del Consejo, referente a la armonización de las leyes sobre maquinaria de los estados miembros (98/37/CE).

Nombre del equipo Lijadora de orbitale spéciale série CP7225-3 & CP7255-3.

Tipo de equipo Máquina neumática con disco flexible para acoplar papel abrasivo para lijar - No se permite ningún otro uso.

Número de serie Equipos enumerados 2009-001-P en adelante

Especificaciones técnicas

Diámetro de disco 3 plug.

Velocidad sin carga 12.000 RPM

Presión de aire 90 psi./6.3 bar.

Tamaño del eje 5/16"-24

Consumo de aire 14,5 cfm (5 l/s)

Normativa comunitaria aplicada EN792-8

Normativa nacional aplicada ISO 8662-8, EN ISO 15744

Nombre y cargo del expedidor Bruno Blanchet, Gerente general

Firma del expedidor

Fecha de publicación 15 diciembre de 2008

Declaración de valores de ruido y vibración*

Nivel de ruido 76 dB(A), Incertidumbre 3 dB(A), de acuerdo con EN ISO 15744. Para la energía acústica, sumar 11 dB(A).

Valor de vibración < 2,5 m/s², ref. ISO 8662-8.

Para hacer estimados de la exposición a las vibraciones diarias, se puede encontrar información útil en CEN/TR 15350: "Vibraciones mecánicas: Guía para la evaluación de la exposición a vibraciones transmitidas en forma manual mediante el uso de la información disponible, incluso aquella proporcionada por los fabricantes de maquinarias"

*Estos valores declarados se obtuvieron en pruebas de laboratorio en cumplimiento con las normas establecidas y no son adecuados para utilizarse en evaluaciones de riesgos. Los valores medidos en lugares de trabajo individuales podrían ser más altos que los valores declarados. Los valores de exposición reales y el riesgo de peligro experimentado por un usuario individual son únicos y dependen del hábito de trabajo del usuario, la pieza en la que se está trabajando y el diseño de la estación de trabajo, además del tiempo de exposición y las condiciones físicas del usuario. Nosotros, Chicago Pneumatic, no podemos aceptar responsabilidad por las consecuencias de utilizar los valores declarados en lugar de los valores que reflejan la exposición real en una evaluación de riesgo individual y en una situación de lugar de trabajo sobre los que no tenemos ningún control.

Copyright 2009, Chicago Pneumatic Tool Co. LLC

Derechos reservados. Cualquier uso o copiado no autorizado del contenido o parte del mismo está prohibido. Esto corresponde en particular a marcas comerciales, denominaciones de modelos, números de partes y dibujos. Utilice partes autorizadas únicamente. La garantía o responsabilidad de productos no cubre ningún daño o defecto causado por el uso de partes no autorizadas.



⚠ ADVERTENCIA

4

Con el fin de reducir el riesgo de lesión, toda persona que utilice, instale, repare, mantenga, cambie accesorios o trabaje cerca de esta herramienta debe leer y comprender estas instrucciones antes de llevar a cabo cualquiera de las tareas antes mencionadas.

El objetivo de Chicago Pneumatic Tool Co. LLC es fabricar herramientas que le ayuden en su trabajo de forma segura y eficaz. El factor de seguridad más importante para esta o cualquier herramienta es USTED, porque su cuidado y prudencia son la mejor protección contra las lesiones. Es imposible cubrir aquí todos los peligros, pero hemos intentado resaltar algunos de los más importantes.

Para obtener información de seguridad adicional consulte:

- ▲ La empresa, sindicato y/o asociación comercial.
- ▲ Ministerio de trabajo de EE.UU. (OSHA); www.osha.gov; Consejo de las European Communities europe.osha.eu.int.
- ▲ "Safety Requirements for the Use, Care and Protection of Abrasive Wheels" (Requisitos de seguridad para uso, cuidado y protección de muelas abrasivas), ANSI B7.1, y "Safety Code for Portable Air Tools" (Código de seguridad para herramientas de presión por aire portátiles), ANSI B186.1, disponible en: www.ansi.org
- ▲ "Safety Requirements for Hand-Held Non-Electric Power Tools" (Requisitos de seguridad para herramientas mecánicas manuales no eléctricas) disponible en: European Committee for Standardization, www.cenorm.be

Peligro En El Suministro De Aire Y Las Conexiones

- ▲ Nunca apunte la salida de aire hacia usted o hacia ninguna otra persona. El aire a presión puede causar lesiones graves.
- ▲ Siempre antes de realizar reparaciones o cambiar accesorios, apague el suministro de aire, vacíe la manguera de presión de aire y desconecte la herramienta del suministro de aire cuando no esté en uso.
- ▲ Las mangueras de conexión pueden causar lesiones graves. Siempre debe comprobar las mangueras y los ajustes dañados o sueltos.
- ▲ No utilice acoplamientos de desconexión rápida en la herramienta. Consulte las instrucciones para realizar una instalación adecuada.
- ▲ Si utiliza acoplamientos universales para rotar, deberá instalar patillas de seguridad.
- ▲ La presión de aire no puede exceder un máximo de 63.279 kg/m²/6,3 bar o según se especifique en la placa de identificación de la herramienta.

Riesgos De Emisión De Projectiles

- ▲ Utilice siempre protección facial y ocular resistente a impactos cuando esté en contacto o próximo al funcionamiento, reparación o mantenimiento de la herramienta o al cambio de accesorios de la misma. Se recomienda el uso de guantes y ropa protectora.
- ▲ Asegúrese de que las otras personas que se encuentran en el área de trabajo también utilizan protección facial y ocular resistente a impactos.
- ▲ Incluso la proyección de pequeños trozos puede dañar los ojos y ocasionar ceguera.
- ▲ Mida a diario la velocidad de la lijadora o pulidora rotativa con un tacómetro para asegurar que no exceda las RPM indicadas en el soporte de disco, tambor o abrasivo.
- ▲ Nunca use un soporte de disco, tambor o abrasivo con una velocidad permitida más baja que la velocidad de la lijadora neumática.
- ▲ Ni la herramienta ni sus accesorios deben sufrir modificaciones.

Peligros de montaje de abrasivos

- ▲ Sólo use los tamaños y tipos de abrasivos recomendados.
- ▲ Asegúrese de que los discos autoadherentes para lijar estén montados en forma concéntrica.

Riesgos De Aprisionamiento

- ▲ Manténgase alejado de la cabeza giradora y los accesorios.
- ▲ No lleve joyas o ropas holgadas.
- ▲ La proximidad del cabello a la herramienta y de sus accesorios puede ocasionar lesiones de gravedad en el cuero cabelludo.
- ▲ Cualquier elemento que cuelgue del cuello y se encuentre cerca de la máquina o sus accesorios puede quedar aprisionado y provocar la asfixia.

Riesgos Derivados Del Uso

- ▲ No monte muelas abrasivas en la lijadora. Una muela abrasiva puede producir lesiones graves e incluso la muerte si no dispone de las protecciones adecuadas.
- ▲ Utilice exclusivamente discos abrasivos u hojas fijadas adecuadamente al soporte provisto con la lijadora por aire.
- ▲ Inspeccione la almohadilla de respaldo antes de cada uso. No la utilice si está rajada o dañada.
- ▲ Evite el contacto directo con la almohadilla de lijado en movimiento para evitar las lesiones por prensado o los cortes a las manos u otras partes del cuerpo. Use guantes para protegerse las manos.
- ▲ Los usuarios y el personal de mantenimiento han de ser físicamente capaces de manejar la herramienta y de llevar a cabo las tareas asignadas.
- ▲ Los usuarios y el personal de mantenimiento han de poder manejar físicamente el bulto y el peso del equipo, además de estar capacitados para realizar la tarea en cuestión.
- ▲ Asegure que la pieza de trabajo esté apoyada correctamente.
- ▲ Nunca opere la herramienta sin haber aplicado abrasivo a la pieza en la que se trabajará.
- ▲ Existe un riesgo de descarga electrostática si se utiliza en plástico u otros materiales no conductores.

Peligro En El Lugar De Trabajo

- ▲ Resbalones, tropiezos y caídas son las causas más frecuentes de lesiones graves o muerte. Preste atención a las mangueras que se encuentren en el suelo o en la superficie de trabajo.
- ▲ Mantenga el cuerpo en una posición equilibrada y segura.
- ▲ Un nivel alto de ruido puede causar pérdida auditiva permanente. Utilice la protección recomendada en su empresa o por la regulación de OSHA (consulte 29 CFR sección 1910).
- ▲ Movimientos continuos, posiciones incorrectas y exposición a la vibración pueden dañar las manos y brazos. En caso de pérdida de sensibilidad, hormigueo, dolores o palidez de la piel, deje de utilizar la herramienta y consulte con un médico.
- ▲ Evite la inhalación de polvo o el manejo de residuos producidos en el trabajo, ya que pueden resultar perjudiciales para su salud. Utilice un mecanismo de extracción de polvo y use equipo de protección respiratoria cuando trabaje con materiales que producen partículas que pueden ser transportadas por el aire.
- ▲ Esta herramienta no está diseñada para utilizarse en ambiente explosivos y no está aislada del contacto con fuentes de corriente eléctrica.
- ▲ Las operaciones de lijar, aserruchar, esmerilar, taladrar y otras actividades de construcción producen polvo que podría contener productos químicos que se ha demostrado en el Estado de California que causan cáncer, defectos de nacimiento u otros daños reproductivos. Algunos ejemplos de estos productos químicos son los siguientes:
 - Plomo de las pinturas con base de plomo
 - Cemento y ladrillos de sílice cristalina y otros productos de mampostería
 - Arsénico y cromo del caucho sometido a tratamiento químico
- El riesgo de exposición varía de acuerdo con la frecuencia que usted realice este tipo de trabajo. Para reducir su exposición a estos productos químicos: trabaje en una área bien ventilada y con equipo de seguridad apropiado, tal como máscaras contra el polvo especialmente diseñadas para filtrar las partículas microscópicas.
- ▲ Sea prevenido para trabajar en lugares desconocidos. Pueden existir peligros ocultos, tales como una línea eléctrica u otras líneas de servicio.
- ▲ El polvo y los vapores liberados al lijar o rectificar pueden producir atmósferas potencialmente explosivas. Utilice un sistema de extracción o supresión de polvo adecuado para el material que está procesando.
- ▲ Sólo para uso profesional.

INSTRUCCIONES DE SEGURIDAD
CONSERVAR - ENTREGAR AL USUARIO

GUIDE D'UTILISATION

Alimentation en air comprimé

1. Cet outil doit être alimenté en air pur et sec à une pression de 6,3 bar (90 psi). Une pression plus élevée entraînerait une usure nettement plus rapide.
2. Reliez l'outil à la ligne d'air en utilisant la conduite, le tuyau et les raccords dans les dimensions indiquées dans le schéma.
3. Ne fixez pas d'attaches rapides directement dans la poignée d'accélération de la ponceuse.

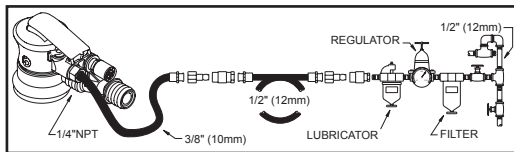

Lubrification

Utilisez un lubrificateur sur la canalisation d'air réglé pour dispenser deux gouttes d'huile SAE #10 par minute. Si vous ne pouvez pas utiliser un lubrificateur sur la conduite d'air, ajoutez de l'huile de moteur dans l'unité d'admission une fois par jour.

Entretien

1. Démontez et vérifiez le moteur pneumatique et l'unité orbitale tous les trois mois si l'outil est utilisé quotidiennement. Changez les pièces usées ou abîmées.
2. Le nom des pièces soumises à une forte usure est souligné dans la liste des pièces.
3. Pour maintenir le temps d'arrêt au minimum, nous recommandons les kits de service suivants:

Kit de Mise Au Point

8940163459 (Comprend: 7, 17, 18, 22, 24, 25, 32, 47)

Adaptateurs de flexible pour petite ponceuse CV

6153501170 (Comprend: Adaptateur de flexible à vide Ø25 mm (1") / Ø32 mm (1-1/4"))

6158044480 (Comprend: Adaptateur de flexible à vide Ø25 mm (1") / Ø28 mm (1-1/8"))

Ensemble de maintenance

8940163460 (Comprend: Clés pour disque, ensemble moteur et bague de verrouillage)

DÉCLARATION DE CONFORMITÉ DE LA CEE

La société Chicago Pneumatic Tool Co. LLC, 13325 Carowinds Blvd., Charlotte, NC 28273 USA, déclare sous sa seule responsabilité que le produit décrit ci-dessous est conforme à la directive de juin 1998 du Conseil des communautés (98/37/CE) portant sur l'harmonisation des lois des pays membres relatives à l'outillage.

Dénomination Ponceuse orbitale spéciale série CP7225-3 & CP7255-3.

Catégorie Outil pneumatique équipé d'un disque souple avec papier abrasif pour ponçage - Aucune autre utilisation n'est permise.

Numéro de série 2009-001-P ou supérieur

Caractéristiques

Diamètre du patin 3 pouces

Vitesse de rotation à vide de 12 000 tours/min

Pression d'air requise de 6,3 bar (90 psi)

Taille de l'axe de 5/16"-24

Consommation d'air de 14,5 cfm (5 l/s)

Standard type appliqué EN792-8

Standard national appliqué ISO 8662-8, EN ISO 15744

Nom et titre de l'émetteur Bruno Blanchet, Directeur général

Signature de l'émetteur 

Date d'émission 15 décembre 2008

Niveaux de bruit et de vibrations*

Pression acoustique 76 dB(A), incertitude 3 dB(A), conformément à EN ISO 15744. Pour la puissance acoustique ajouter 11 dB (A). Vibrations < 2,5 m/s², selon ISO 8662-8.

Vous trouverez des informations utiles pour le calcul des expositions quotidiennes aux vibrations dans CEN/TR 15350: 2006, «Mechanical vibration - Guideline for the assessment of exposure to hand-transmitted vibration using available information including that provided by manufacturers of machinery» (Vibrations mécaniques – Directives pour le calcul des expositions aux vibrations transmises aux mains à l'aide des informations disponibles, y compris celles fournies par les fabricants d'équipement).

*Ces valeurs ont été obtenues par des essais en laboratoire conformément aux normes indiquées; elles ne peuvent pas être utilisées pour l'évaluation des risques. Les valeurs mesurées sur les lieux de travail individuels peuvent être supérieures aux valeurs indiquées. Les valeurs d'exposition et le risque de préjudice réels dépendent de l'utilisateur et de sa condition physique, de la méthode de travail utilisée, de la pièce de travail, de la conception de la station de travail et du temps d'exposition. Chicago Pneumatic ne saurait être tenue responsable des conséquences de l'utilisation des valeurs ci-dessus au lieu des valeurs représentatives de l'exposition réelle, dans les études de risques individuelles sur les lieux de travail qui échappent à notre contrôle.



ATTENTION

Pour réduire les risques d'accidents, il est impératif que toute personne qui utilise, installe ou répare cet outil, qui change des accessoires ou travaille à proximité lise attentivement ces instructions au préalable.

6

Le souci de Chicago Pneumatic Tool Co. LLC est de fabriquer des outils qui puissent être utilisés efficacement et en toute sécurité. Votre prudence alliée à une attention soutenue constitue la meilleure protection qui puisse exister. Il est impossible de couvrir tous les accidents potentiels, mais la liste suivante donne une indication des risques les plus importants.

Pour obtenir des renseignements supplémentaires sur les mesures de sécurité, veuillez consulter:

- ▲ Votre employeur, syndicat et/ou association commerciale.
- ▲ Le ministère du travail des États-Unis (OSHA), www.osha.gov; Council of the European Communities europe.osha.eu.int
- ▲ Les normes de sécurité relatives à l'utilisation, l'entretien et la protection des disques abrasifs "Safety Requirements for the Use, Care and Protection of Abrasive Wheels" (ANSI B7.1) et le code de sécurité pour les outils pneumatiques portatifs "Safety Code for Portable Air Tools" (ANSI B186.1) disponibles auprès de: www.ansi.org
- ▲ Les "mesures de sécurité pour appareils portatifs non électriques" disponibles auprès du Comité Européen de Normalisation, www.cenorm.be

Risques liés à l'air comprimé

- ▲ Ne jamais diriger l'air vers soi ou vers quelqu'un d'autre. L'air sous pression peut provoquer des blessures graves.
- ▲ Avant de remplacer des accessoires ou d'effectuer une réparation, ou lorsque l'outil est inutilisé, veillez à couper l'arrivée d'air comprimé, à purger le tuyau, puis à le débrancher de l'alimentation principale.
- ▲ Ne dirigez jamais le jet d'air vers vous ou une autre personne.
- ▲ Des tuyaux mal raccordés, endommagés ou aus bagues desserrées peuvent provoquer des blessures graves s'ils se détachent. Vérifiez tuyaux et raccords.
- ▲ N'utilisez jamais d'attaches rapides sur l'outil. Reportez-vous aux instructions d'installation.
- ▲ Si vous utilisez des douilles universelles, prenez soin d'installer des goupilles de sécurité.
- ▲ Ne dépassez pas une pression d'air maximum de 6,3 bar (90 psi) ou celle indiquée sur l'outil.

Risques de projection

- ▲ Portez toujours un masque anti-choc couvrant les yeux et le visage si vous vous tenez près de l'outil, si vous l'utilisez, le réparez, le révisiez ou changez des accessoires. Il est recommandé de porter des gants et des vêtements de protection.
- ▲ Assurez-vous que toutes les personnes se trouvant à proximité de cette machine portent une protection.
- ▲ Même de petits projectiles peuvent abîmer les yeux et provoquer la cécité.
- ▲ Mesurer chaque jour avec un tachymètre la vitesse de rotation de la ponceuse pour s'assurer qu'elle n'excède pas la vitesse (tr/min) inscrit sur le plateau ou l'abrasif.
- ▲ Ne jamais utiliser de plateau ou d'abrasif ayant une vitesse nominale inférieure à la vitesse de la ponceuse.
- ▲ Cet outil et ses accessoires ne doivent pas être modifiés.

Précautions de montage des abrasifs

- ▲ N'utilisez que des abrasifs de la taille et du type recommandés.
- ▲ S'assurer que les disques de ponçage adhésifs sont montés de manière bien concentrique.

Risques liés aux machines

- ▲ Ne vous approchez pas de l'accessoire et l'axe de rotation en cours d'utilisation.
- ▲ Ne portez pas de bijoux ou de vêtements amples.
- ▲ A proximité de l'outil et de ses accessoires, les cheveux doivent être attachés sous risque d'être arrachés.
- ▲ A proximité de l'outil et de ses accessoires, cravates, écharpes, foulards et autres peuvent présenter un risque d'étranglement.

Risques de fonctionnement

- ▲ Ne jamais monter de disque de meulage sur une ponceuse. L'éclatement d'un disque peut provoquer des blessures graves, voir

mortelles.

- ▲ N'utilisez que du papier abrasif correctement fixé sur le plateau de ponçage fourni avec l'outil.
- ▲ Vérifier l'état de l'abrasif et du plateau avant de démarrer l'outil. Ne jamais utiliser d'outil avec des accessoires déchirés ou endommagés.
- ▲ Éviter tout contact avec le plateau de ponçage afin de ne pas se couper ou se pincer les mains ou tout autre partie du corps. Il est recommandé de porter des gants et des vêtements de protection pendant l'utilisation.
- ▲ Le personnel de maintenance et les opérateurs doivent être physiquement aptes à manier un outil de cette puissance et pouvoir effectuer le travail.
- ▲ Lorsque l'outil est conçu pour être utilisé avec un carter de protection, celui-ci doit être positionné pour protéger des étincelles et des poussières.
- ▲ S'assurer que la pièce de travail est correctement supportée.
- ▲ Ne démarrer l'outil que lorsque l'abrasif repose contre la pièce de travail.
- ▲ Il existe un risque de décharge électrique si l'outil est utilisé sur du plastique ou d'autres matériaux non-conducteurs.

Risques sur le lieu de travail

- ▲ Les chutes peuvent être à l'origine de blessures graves, voire mortelles. Faites attention aux tuyaux qui traînent par terre ou sur le plan de travail.
- ▲ Pour travailler, prenez une position bien équilibrée et évitez toute surface glissante.
- ▲ Un fort niveau sonore peut provoquer une perte auditive irréversible. Portez le modèle de casque antibruit préconisé par votre employeur ou la réglementation OSHA en vigueur (voir 29 CFR part 1910).
- ▲ Des gestes répétitifs, de mauvaises positions et une exposition aux vibrations peuvent avoir des effets nuisibles sur les membres supérieurs. En cas de sensation d'engourdissement, de picotement, de douleur ou en cas de décoloration de la peau, cessez d'utiliser l'outil et consultez un médecin.
- ▲ Évitez de respirer la poussière et les débris provenant des travaux; ces produits peuvent être dangereux. Utilisez un équipement d'extraction de la poussière et portez un masque anti-poussière lorsque vous travaillez avec des matériaux qui génèrent des poussières.
- ▲ Cet outil n'est pas recommandé pour une utilisation en atmosphère explosive. Évitez également de le mettre en contact avec une source électrique car il n'est pas isolé.
- ▲ Certaines poussières générées par les activités de construction telles que ponçage, sciage, meulage, perçage, etc., contiennent des substances chimiques qui, selon l'État de Californie, sont cancérogènes ou peuvent causer des anomalies congénitales ou encore constituer des dangers pour la reproduction. Exemples de tels produits chimiques:
 - Plomb provenant des peintures au plomb;
 - Silice cristalline provenant des briques, du ciment et d'autres matériaux de maçonnerie;
 - Arsenic et chromé provenant des caoutchoucs traités chimiquement.
- ▲ Votre risque d'exposition à ces produits nocifs dépend de la fréquence à laquelle vous effectuez ces travaux. Pour réduire votre exposition à ces produits chimiques, travaillez dans un local bien aéré et portez un équipement de protection homologué tel que des masques anti-poussières spécialement conçus pour arrêter les particules microscopiques.
- ▲ Faire très attention dans les milieux de travail inconnus. Ils peuvent renfermer des dangers cachés tels que lignes électriques, canalisations d'air comprimé, etc.
- ▲ Les fumées et la poussière dégagées par le meulage ou le polissage peuvent entraîner une atmosphère potentiellement explosive. Utilisez un système d'aspiration ou de suppression de la poussière compatible avec le matériau meulé ou poli.
- ▲ Pour utilisation professionnelle uniquement.

CONSIGNES DE SECURITE

CETTE NOTICE DOIT ETRE IMPERATIVEMENT REMISE AUX UTILISATEURS



Italiano
(Italian)

Serie CP7225-3 & CP7255-3 Smerigliatrice orbitale

MANUALE DELLE ISTRUZIONI

Alimentazione

1. Alimentare l'utensile con aria pulita e secca a 6,3 bar. Una pressione più elevata riduce drasticamente la durata dell'utensile.
2. Collegare il dispositivo alla condotta dell'aria attraverso il tubo, il tubo flessibile e le finiture mostrate nella figura.
3. Non installare un accoppiatore rapido direttamente nell'impugnatura della valvola di regolazione della levigatrice.

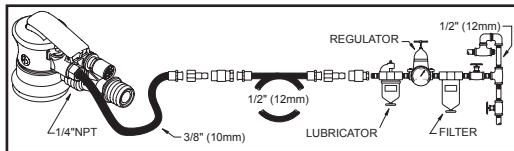

Lubrificazione

Usare un lubrificatore di linea con olio SAE #10 regolato a due gocce al minuto. Se non si dispone di un lubrificatore di linea, aggiungere olio per motori ad aria nell'apposita apertura una volta al giorno.

Manutenzione

1. Se l'utensile viene utilizzato ogni giorno, smontare e controllare il motore ad aria ed il gruppo orbitale ogni tre mesi. Sostituire le parti usurate o danneggiate.
2. I componenti particolarmente soggetti ad usura sono sottolineati nella lista dei pezzi di ricambio.
3. Per mantenere il tempo di inattività al minimo, si raccomanda l'uso dei kit di manutenzione:

Kit Di Manutenzione

8940163459 (Inclusi: 7, 17, 18, 22, 24, 25, 32, 47)

Adattatori tubi per sabbiatrici palmari CV

6153501170 (Inclusi: Adattatore tubo per il vuoto Ø25 mm (1") / Ø32 mm (1-1/4"))

6158404480 (Inclusi: Adattatore tubo per il vuoto Ø25 mm (1") / Ø28 mm (1-1/8"))

Kit Di Manutenzione

8940163460 (Inclusi: Chiavi per piastra, Kit motore e Anello di blocco)

DICHIARAZIONE DI CONFORMITÀ

La Chicago Pneumatic Tool Co. LLC, 13325 Carowinds Blvd., Charlotte, NC 28273 USA, dichiara sotto la propria responsabilità che il prodotto al quale si riferisce la presente dichiarazione è conforme alle richieste del Consiglio Direttivo del Giugno 1998 relative all'approssimarsi delle leggi degli Stati Membri relative ai macchinari (98/37/CE).

Nome del prodotto Smerigliatrice orbitale Serie CP7225-3 & CP7255-3.

Tipo di prodotto Utensile dotato di disco flessibile rivestito con carta abrasiva per operazioni di levigatura - Altri usi non sono permessi.

Numero di serie Dal numero 2009-001-P o superiore

Dati tecnici

Diametro della testina portautensile 3"

Velocità a vuoto 12.000 giri al minuto

Pressione aria 6,3 bar

Dimensione dell'albero 5/16-24

Consumo aria 14,5 piedi cubi al minuto (5 l/s)

Norme impiegate EN792-8

Norme nazionali impiegate ISO 8662-8, EN ISO 15744

Nome e qualifica del responsabile Bruno Blanchet, Direttore generale

Firma del responsabile 

Data di dichiarazione 15 dicembre 2008

Dichiarazione relativa al rumore e alle vibrazioni*

Livello di pressione acustica 76 dB(A), Incertezza 3 dB(A), a norma EN ISO 15744. Per la potenza acustica, aggiungere 11 dB(A).

Valore delle vibrazioni < 2,5 m/s², rif. ISO 8662-8.

Per una stima delle esposizioni quotidiane a vibrazioni, sono disponibili informazioni utili in CEN/TR 15350: 2006, "Vibrazioni meccaniche – Misurazione e valutazione dell'esposizione alle vibrazioni trasmesse alla mano utilizzando le informazioni disponibili, incluse quelle fornite dai produttori del macchinario"

*I valori dichiarati sono stati ottenuti da test eseguiti in laboratorio in conformità con le norme stabilite e non sono adeguati per l'uso nella valutazione dei rischi. I valori rilevati in determinati luoghi lavorativi possono essere superiori ai valori dichiarati. I valori di esposizione reali e il rischio di pericolo a cui il singolo utente è soggetto sono esclusivi e dipendono dal modo in cui la persona lavora, dal pezzo in lavorazione e dalla struttura dell'area di lavoro, nonché dai tempi di esposizione e dalle condizioni fisiche dell'utente. Noi, Chicago Pneumatic, non possiamo essere ritenuti responsabili per le conseguenze derivanti dall'uso dei valori dichiarati, anziché di valori che riflettono l'esposizione effettiva, nella specifica valutazione di eventuali rischi in un luogo lavorativo su cui non abbiamo alcun controllo.

Copyright 2009, Chicago Pneumatic Tool Co. LLC

Tutti i diritti riservati. Qualsiasi uso non autorizzato o copia del contenuto o di parte del contenuto è proibito. Questo vale in particolar modo per i marchi registrati, le descrizioni dei modelli, i numeri delle parti e i grafici. Si consiglia l'utilizzo di parti originali non è coperto da garanzia o da responsabilità per danni causati da prodotto difettoso.



ATTENZIONE

8

Per diminuire il rischio di eventuali danni fisici, è necessario che chiunque si appresti ad utilizzare, installare, riparare, eseguire la manutenzione o la sostituzione di accessori o che semplicemente lavori nelle strette vicinanze dell'utensile per tagliare legna e capisca tutti i punti di queste istruzioni.

L'obiettivo della Chicago Pneumatic Tool Co. LLC è di creare strumenti che consentano di lavorare in modo sicuro ed efficiente. È innanzitutto l'utente che con una cura e un'attenzione particolari deve prevenire eventuali danni. Non è possibile trattare in questa sede tutti i tipi di rischi, quindi ne sono stati elencati alcuni tra i più importanti.

Per ulteriori informazioni sulle norme di sicurezza consultare:

- ▲ Il datore di lavoro, associazioni commerciali e/o sindacali.
- ▲ US Department of Labor (OSHA), www.osha.gov; Council of the European Communities europe.osha.eu.int
- ▲ "Safety Requirements for the Use, Care and Protection of Abrasive Wheels" (Norme di sicurezza per l'uso, la manutenzione e la protezione di molatrici abrasive) (ANSI B7.1) e "Safety Code for Portable Air Tools" (Codice di sicurezza per strumenti ad aria portatili) (ANSI B186.1) disponibile presso: www.ansi.org
- ▲ "Safety Requirements for Hand-Held Non-Electric Power Tools" (Norme di sicurezza per strumenti ad alimentazione non elettrica portatili) disponibile presso: European Committee for Standardization, www.cenorm.be

Rischi Connessi All'alimentazione E Relativi Collegamenti

- ▲ Non dirigere l'aria verso la propria o altra persona. L'aria sotto pressione può causare gravi lesioni personali.
- ▲ Chiudere sempre l'erogazione dell'aria e scollegare l'utensile dalla rete quando non viene utilizzato, per sostituire gli accessori o quando necessita di riparazione.
- ▲ Non dirigete mai il getto d'aria verso voi stessi o altre persone.
- ▲ I colpi di frusta dei tubi possono causare gravi danni. Controllare attentamente tubi e raccordi per accertare eventuali perdite o rotture.
- ▲ Non utilizzare raccordi a cambio rapido sull'utensile. Leggere le istruzioni per il corretto montaggio.
- ▲ Ogniqualvolta vengono utilizzati raccordi girevoli universali deve essere montata la spina di fermo.
- ▲ Non superare il limite massimo di 6,3 barre (90 psi) di pressione dell'aria o il valore indicato nella targhetta della molatrice.

Rischi Relativi A Schegge

- ▲ Indossare sempre protezioni resistenti per gli occhi e per il viso quando si effettua un'operazione di riparazione, di manutenzione o di sostituzione degli accessori o si è nelle immediate vicinanze. Si raccomanda di indossare guanti e indumenti protettivi.
- ▲ Assicurarsi che tutti indossino protezioni.
- ▲ Anche i frammenti più piccoli possono causare danni agli occhi provocare cecità.
- ▲ Misurare quotidianamente con un tachimetro la velocità delle sabbiatrici a nastro e delle levigatrici, per accertarsi che non sia superiore ai giri/min riportati sul plattello, sul tamburo o sull'abrasivo.
- ▲ Non utilizzare plattelli, tamburi o abrasivi con una velocità consentita inferiore a quella della levigatrice pneumatica.
- ▲ Questo utensile e gli accessori relativi non devono essere modificati.

Pericoli durante l'installazione degli abrasivi

- ▲ Utilizzare unicamente abrasivi di dimensioni e tipologia consigliate.
- ▲ Accertarsi che i dischi di smeriglio autobloccanti siano montati concentricamente.

Come Evitare Il Rischio Di Rimanere Impigliati

- ▲ Tenersi a distanza dall'albero e dal relativo accessorio quando sono in movimento.
- ▲ Non indossare gioielli o vestiti larghi.
- ▲ Quando ci si trova in prossimità dell'utensile e dei relativi accessori, fare attenzione ai capelli in quanto potrebbero rimanere impigliati.
- ▲ Si potrebbe rischiare il soffocamento se quanto si indossa al collo non viene mantenuto lontano dall'utensile e dai relativi accessori.

Rischi Relativi Al Funzionamento

- ▲ Non montare mai una mola su una levigatrice. Una mola che taglia può causare gravi danni fisici o morte quando non è appropriatamente protetta.
- ▲ Utilizzare solamente dischi di levigatura abrasivi o lamiere propriamente protette sul cuscinetto posteriore fornito con la levigatrice ad aria.
- ▲ Ispezionare la parte posteriore prima di ogni uso. Non usare se la parte posteriore è danneggiata o presenta crepe.
- ▲ Evitare il contatto diretto con l'accessorio abrasivo in movimento in modo da non provocare tagli e altri danni alle mani o ad altre parti del corpo. Proteggere le mani con guanti.
- ▲ Gli operatori e il personale di manutenzione devono essere fisicamente in grado di gestire la potenza dell'utensile e di eseguire le operazioni necessarie.
- ▲ Gli operatori e il personale di manutenzione devono essere fisicamente in grado di gestire la mole dell'utensile e di eseguire le operazioni necessarie.
- ▲ Assicurarsi che l'elemento che si intende lavorare sia fissato adeguatamente.
- ▲ Non utilizzare l'attrezzo se sul pezzo da lavorare non è stato applicato alcun abrasivo.
- ▲ Se l'attrezzo viene utilizzato su materiali plastici o non conduttivi vi è il rischio di scariche elettrostatiche.

Pericoli Dovuti Alle Condizioni Di Lavoro

- ▲ Scivolare, inciampare e cadere sono le maggiori cause di gravi incidenti o di morte. Fare attenzione ai tubi sulla superficie su cui si lavora o si cammina.
- ▲ Mantenere una posizione bilanciata del corpo ed i piedi ben piantati al suolo.
- ▲ L'alto livello sonoro può causare la perdita permanente dell'udito. Usare protezioni auricolari come previsto dal proprio datore di lavoro o dalle norme OSHA (vedere 29 CFR parte 1910).
- ▲ Movimenti di lavoro ripetitivi, posizioni insolite ed esposizioni alle vibrazioni possono risultare dannose per le mani e per le braccia. Se si verificano intorpidimento, formicolii, dolore o pallore, smettere di utilizzare l'utensile e consultare un medico.
- ▲ Evitare quindi l'inalazione di polvere o di altre scorie derivanti da attività lavorative che potrebbero nuocere alla salute. Utilizzare l'estrazione di polvere e indossare attrezzature protettive per la respirazione durante il lavoro con materiali che producono particelle sospese nell'aria.
- ▲ Questo utensile non è adatto ad essere utilizzato in ambienti a rischio di esplosione.
- ▲ La polvere prodotta da sabbiatura elettrica, utilizzo della sega, smerigliatura, perforazione e altre attività edili contiene sostanze chimiche che lo Stato della California ritiene provochino cancro, malformazioni del feto e disturbi dell'apparato riproduttivo. Si riportano di seguito alcuni esempi di tali sostanze chimiche:
 - piombo contenuto nelle vernici
 - mattoni, cemento e altri materiali edili in silice cristallina
 - arsenico e cromo presenti nella gomma sottoposta a trattamento chimico
- ▲ I rischi derivanti dall'esposizione a tali materiali variano in base alla frequenza di svolgimento dell'attività. Per limitarla, è consigliabile lavorare in aree adeguatamente ventilate e con l'attrezzatura di sicurezza approvata, come le mascherine anti-polvere appositamente concepite per filtrare le particelle microscopiche. 10)
- ▲ Procedere con cautela negli ambienti sconosciuti. Potrebbero esservi pericoli nascosti, quali ad esempio linee elettriche o di altre utenze.
- ▲ La polvere e i fumi prodotti dalle operazioni di molatura e levigatura possono essere causate da atmosfere potenzialmente pericolose. Utilizzare sistemi di estrazione o eliminazione di polveri adeguati al materiale da lavorare.
- ▲ Solamente per uso professionale.

NORME DI SICUREZZA

LEGGERE ATTENTAMENTE - DA CONSEGNARE ALL'UTENTE

BRUGSANVISNING

Tryckluftsfordringar

1. Förse verktyget med ren, torr luft med ett tryck av 6,3 bar (90 psig). Högre tryck reducerar verktygets livslängd i väsentlig grad.
2. Koppla ihop verktyget med luftledningen genom användning av rör-, slang- och kopplingsstorlekar angivna i diagrammet.
3. Installera inte snabbkoppling direkt in i ytsliparens gasreglage.

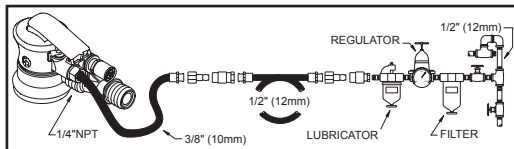

Smörjning

Använd smörjolja för luftledningar med olja av typ SAE nr 10, inställd på två droppar per minut. Om smörjolja för luftledningar inte kan användas ska inloppet förses med luftmotorolja en gång per dag.

Underhåll

1. Montera isär och kontrollera tryckluftsmotorn och rotorenheten var tredje månad om verktyget används varje dag. Byt ut skadade och slitna delar.
2. Delar som slits snabbt är understruken i reservdelslistan.
3. För att hålla stilleståndstiden till ett minimum rekommenderas följande servicesatser.

Finjusteringssats

8940163459 (Ingår: 7, 17, 18, 22, 24, 25, 32, 47)

Slanginsatser för CV-slipmaskiner

615351170 (Ingår: Vakuumslanginsats \varnothing 25 mm (1 tum) / \varnothing 32 mm (1-1/4 tum))

6158044480 (Ingår: Vakuumslanginsats \varnothing 25 mm (1 tum) / \varnothing 28 mm (1-1/8 tum))

Underhållssats

8940163460 (Ingår: Skruvnycklar för dyna, motorsats och låsring)

FÖRSÄKRAN AVSEENDE EC-ÖVERENSSTÄMMELE

Vi, Chicago Pneumatic Tool Co. LLC, 13325 Carowinds Blvd., Charlotte, NC 28273 USA, försäkrar på eget ansvar att den produkt som denna försäkrans avser överensstämmer med fordringarna i Kommissionens direktiv daterade juni 1998 och avseende närmande av medlemsstaternas lagar för maskinutrustning (98/37/EG).

Maskinbenämning Excenterrondellslipmaskin Serie CP7225-3 & CP7255-3.

Maskintyp Motordrivet verktyg utrustat med flexibel skiva med slippapper för ytslipning - Får icke användas för annat bruk.

Seriern Verktyg med nr 2009-001-P eller högre

Tekniska data

Dyndiameter 3 tum (70 mm)

Hastighet utan belastning 12000 varv/min.

Lufttryck 6,3 bar (90 psi)

Spindelstorlek 5/16"-24

Lufförbrukning 14,5 kv. fot/min (5 l/s)

Tillämpade harmoniserade standarder EN792-8

Tillämpade nationella standarder ISO 8662-8, EN ISO 15744

Utfärdarens namn och titel Bruno Blanchet, Administrativ chef

Utfärdarens underskrift 

Utgivningsdag 15 december 2008

Buller- och vibrationsdeklaration*

Ljudtrycksnivå 76 dB(A), Ovisshet 3 dB(A), enligt EN ISO 15744.
För ljudstyrka höj med 11 dB(A).

Vibrationsvärde < 2,5 m/s², enligt ISO 8662-8.

Användbar information finns tillgänglig för att beräkna dagliga vibrationsexponeringar i CEN/TR 15350:2006, "Mekanisk vibration - Riktlinje för värdering av exponering av vibration överförd för hand genom att använda befintlig information inklusive information som försetts av maskineriets tillverkare.

*De här fastställda värdena erhöles genom laboratorieprover i överensstämmelse med uppgivna standarder och är ej lämpliga för riskutvärderingar. Värden som uppmätts på individuella arbetsplatser kan vara högre än de fastställda värdena. De faktiska exponeringsvärdena och risken för skada för en individuell användare är unik och beror på det sätt som användaren arbetar, arbetsstycket och arbetsplatsens konstruktion, såväl som på exponeringstiden och användarens fysiska tillstånd. Vi, Chicago Pneumatic, kan ej hållas ansvariga för följder vid användning av fastställda värden istället för värden som återkastar den faktiska exponeringen för en individuell riskutvärdering i en situation på en arbetsplats, över vilken vi ej har någon kontroll.



⚠ VARNING

För att minska risken för skador måste alla som använder, installerar, reparerar, underhåller och ändrar tillbehör på, eller arbetar nära, detta verktyg ha läst och förstått dessa anvisningar innan sådana uppgifter utförs.

10

Chicago Pneumatics Tool Co. LLC mål är att producera verktyg, som gör ditt arbete säkert och effektivt. Den viktigaste säkerhetsdetaljen är DU själv. Skötsel och gott omdöme är det bästa skyddet mot skador. Alla faror som kan uppstå kan inte behandlas här, men vi har försökt att understryka några av de viktigaste.

För ytterligare säkerhetsinformation konsulteras:

- ▲ Er arbetsgivare, fackförening och/eller yrkesförening.
- ▲ US Department of Labor (OSHA); www.osha.gov; Council of the European Communities europe.osha.eu.int
- ▲ "Safety Requirements for the Use, Care and Protection of Abrasive Wheels" (ANSI B7.1) and "Safety Code For Portable Air Tools" (ANSI B186.1) finns tillgänglig hos www.ansi.org
- ▲ "Safety Requirement For Hand-Held Non-Electric Power Tools" finns tillgänglig hos European Committee for Standardization, www.cenorm.be

Risker förknippade med tryckluftsbehållare och -kopplingar

- ▲ Rikta aldrig luft mot dig själv eller någon annan person. Trycksatt luft kan orsaka allvarlig skada.
- ▲ Stryp alltid lufttillförseln, eliminera trycket i slangarna och koppla bort verktyget från tryckluftskällan när det inte används, före utbyte av tillbehör och vid reparation.
- ▲ Rikta aldrig luftstrålen mot dig själv eller andra.
- ▲ Snärtande slangar kan orsaka allvarliga kroppsskador. Kontrollera alltid om slangar eller kopplingar är skadade eller lösa.
- ▲ Använd inte snabbkopplingar på verktyg. Se anvisningarna för korrekt montering.
- ▲ Närlöst universalvridkopplingar används måste låssprintar installeras.
- ▲ Låt inte lufttrycket överstiga 6,3 bar (90 psi) eller det tryck som anges på verktygets märkplåt.

Risker förknippade med kringkastande föremål

- ▲ Använd alltid slagtåliga ögon- och ansiktsskydd om du deltar i eller uppehåller dig i närheten av verktyg som används, reparerar eller underhåller eller verktygstillbehör som byts ut. Handskar och skyddskläder rekommenderas.
- ▲ Se till att alla andra som uppehåller sig i närheten använder slagtåliga ögon- och ansiktsskydd.
- ▲ Även små föremål, som kastas omkring, kan skada ögon och orsaka blindhet.
- ▲ Mät dagligen hastigheten på en roterande ytslipnings- eller polermaskin med en takometer för att försäkra att den inte överstiger varvantalet per minut som markerats på underlagsdynan, trumman eller slipmedlet.
- ▲ Använd aldrig en underlagsdyna, trumma eller ett slipmedel med en tilltagen hastighet som är mindre än luftytisplåningsmaskinens.
- ▲ Detta verktyg och dess tillbehör får inte ändras.

Monteringsrisker för slipmedel

- ▲ Använd endast storlekar och typer av slipmedel som rekommenderats.
- ▲ Försäkra att självjusterande ytslipningssskivor har monterats koncentriskt.

Risker förknippade med rörliga delar

- ▲ Håll dig borta från roterande delar.
- ▲ Använd inte smycken eller löst sittande kläder.
- ▲ Du kan skalperas om du inte håller håret borta från verktyg och tillbehör.
- ▲ Låt inte plagg som sitter runt halsen komma nära verktyg och tillbehör, eftersom du då kan strypas.

Risker förknippade med användning

- ▲ Montera aldrig en ytspisiva på en ytspisare av denna typ, eftersom en skiva som brister kan orsaka mycket allvariga kroppsskador eller dödsfall när korrekt skydd saknas.
- ▲ Använd endast ytspissskivor eller papper med slipmedelsbeläggning, som satts fast ordentligt på stöddyna som kommer med tryckluftsytsliparen.
- ▲ Kontrollera stöddynan före varje användningsstillfälle. Använd inte dyna som är sprucken eller skadad på annat sätt.
- ▲ Undvik direkt kontakt med ytspisdyna i rörelse för att undvika att händer eller andra kroppsdelar kläms fast eller skärs. Använd handskar för att skydda händerna.
- ▲ Användare och underhållspersonal måste vara fysiskt kapabla att handskas med verktyget (med avseende på dess kraft) och kapabla att utföra aktuella arbetsuppgifter.
- ▲ Användare och underhållspersonal måste vara fysiskt kapabla att handskas med verktyget (med avseende på dess kraft) och kapabla att utföra aktuella arbetsuppgifter.
- ▲ Se till att arbetsstycket har tillräckligt stöd.
- ▲ Driv aldrig verktyget om slipmedlet ej har applicerats på arbetsstycket.
- ▲ Det finns risk för elektrostatisk urladdning om det används på plast och annat icke ledande material.

Arbetsplatsrisker

- ▲ Allvarliga kroppsskador och dödsfall kan orsaka ofta vid halkning, snävning eller fall. Se upp för slangslingar på gång- eller arbetsytor.
- ▲ Håll kroppen i balans och stå stadigt.
- ▲ Hög ljudnivå kan orsaka permanent hörselnedsättning. Använd hörselskydd enligt din arbetsgivares rekommendationer eller OSHA:s föreskrifter (se 29 CFR part 1910).
- ▲ Repetitiva arbetsrörelser, olämplig kroppshållning och vibrationer kan vara skadliga för händer och armar. Om någon del av kroppen domnar, somnar, smärtar eller blir vit ska användningen av verktyget avbrytas och läkares råd sökas.
- ▲ Undvik att inandas damm eller hantera skräp från arbetsförloppet som kan vara skadligt för hälsan. Använd dammextraktionsapparat och andningskydd när du arbetar med material som producerar luftburna partiklar.
- ▲ Detta verktyg rekommenderas inte för användning i explosiv atmosfär och är inte isolationskyddat för kontakt med elektriska spänningsskällor.
- ▲ En del damm som skapas av motorsandning, -sågning, -polering, -borring och andra konstruktionsaktiviteter innehåller kemikalier som i delstaten Kalifornien anses orsaka cancer och medfödda defekter eller andra reproduktiva skador. Några exempel på dessa kemikalier är:
 - Bly från blybaserad målarfärg
 - Kristallint silikattegel och cement och andra murverksprodukter
 - Arsenik och krom från kemiskt behandlat gummi.

Den risk som du utsätts för varierar beroende på hur ofta du utför den här typen av arbeten. Arbeta i väl ventilerade områden och arbeta med godkänd säkerhetsutrustning, såsom ansiktsskär mot damm som är gjorda speciellt för att filtrera ut mikroskopiska partiklar, för att minska exponering till dessa kemikalier.

- ▲ Arbeta försiktigt i ökända omgivningar. Det kan finnas dolda risker såsom starkströmsledning eller andra ledningar.
- ▲ Potentiella explosiva miljöer kan orsakas av damm och rökgaser som resulterar från sandning och slipning. Använd dammsugnings- eller undertryckningssystem som passer för det material som bearbetas.
- ▲ Endast för professionellt bruk.

SÄKERHETSANVISNINGAR
KASSERA EJ - GE TILL ANVÄNDAREN

BETRIEBSANLEITUNG

Anforderungen an die Luftversorgung

1. Versorgen Sie das Werkzeug mit 90 psig (6,3 bar) sauberer, trockener Luft. Ein höherer Druck vermindert die Lebensdauer des Werkzeugs drastisch.
2. Verbinden Sie das Werkzeug mit der Luftleitung unter Verwendung der Röhre, des Schlauchs und der Verbindungsstücke in den Größenangaben der Zeichnung.
3. Montieren Sie keine Schnellkupplung unmittelbar am Drosselhebel des Schwingschleifers.

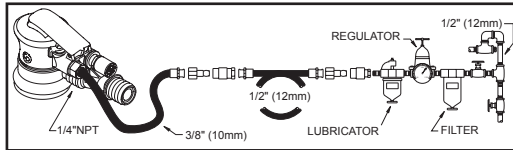

Schmierung

Verwenden Sie einen Luftleitungsöler mit SAE #10 Öl, der auf zwei Tropfen pro Minute eingestellt ist. Falls kein Luftleitungsöler verwendet werden kann, füllen Sie täglich durch den Lufteinlaß DruckluftMotorenöl ein.

Wartung

1. Zerlegen und prüfen Sie den Druckluftmotor und das Ringteil alle drei Monate, wenn das Werkzeug täglich benutzt wird. Ersetzen Sie beschädigte oder verschlissene Teile.
2. Teile, die hohem Verschleiß ausgesetzt sind, sind in der Teileliste unterstrichen.
3. Um die Ausfallzeit so gering wie möglich zu halten, empfehlen wir die Reparatursätze:

Feineinstellsatz

8940163459 (Inklusive 7, 17, 18, 22, 24, 25, 32, 47)

Schlauchadapter für CV-Handteller-Schleifmaschinen

6153501170 (Inklusive Saugschlauchadapter Ø25 (1") / Ø32 (1 1/4"))

6158044480 (Inklusive Saugschlauchadapter Ø25 (1") / Ø28 (1 1/8"))

Wartungssatz

8940163460 (Inklusive Schlüssel für Platte, Motorsatz und Sicherungsring)

EG-ÜBEREINSTIMMUNGSERKLÄRUNG

Wir, die Chicago Pneumatic Tool Co. LLC, 13325 Carowinds Blvd., Charlotte, NC 28273 USA, erklären unsere alleinige Verantwortung dafür, daß das Erzeugnis, auf das sich diese Erklärung bezieht, mit der Richtlinie des Europäischen Rates 98/37/EG vom Juni 1998 über die Angleichung der Rechtsvorschriften der Mitgliedsstaaten über Maschinen übereinstimmt.

Maschinenbezeichnung CP7225-3 & CP7255-3 Serie
Exzenterschleifer

Machinentyp Antriebesenes, mit einer flexiblen Schleifpapierscheibe ausgestattetes Werkzeug - Eine andere Anwendung ist nicht erlaubt.

Serien-Nr. Werkzeuge mit Nummern ab 2009-001-P

Technische Daten

Scheibendurchmesser 3 Zoll (76 mm)

Leerlaufgeschwindigkeit 12.000 RPM

Luftdruck 90 psi (6,3 bar)

Spindelgröße 5/16"-24

Druckluftverbrauch 14,5 cfm (5 l/s)

Angewandte harmonisierte Normen EN792-8

Angewandte internationale Normen ISO 8662-8, EN ISO 15744

Name und Stellung des Ausstellers Bruno Blanchet, Geschäftsführer

Unterschrift des Ausstellers 

Datum der Ausgabe 15 Dezember 2008

Erklärung zu Geräuschemission und Vibration*

Schalldruckpegel 76 dB(A), Ungewissheit 3 dB(A), gemäß EN ISO 15744. Für Schallstärke, 11 dB (A) hinzufügen.

Vibrationspegel < 2,5 m/s², gemäß ISO 8662-8.

Hilfreiche Informationen zur Einschätzung der Schwingungsbelastung pro Arbeitstag finden Sie in der Norm CEN/TR 15350: „Mechanische Schwingungen – Anleitungen zur Beurteilung der Belastung durch Hand-Arm-Schwingungen aus Angaben zu benutzten Maschinen, einschließlich Angaben von den Maschinenherstellern.“

*Die genannten Werte wurden durch Tests gemäß den angegebenen Normen unter Laborbedingungen ermittelt und sind nicht ausreichend für Risikoanalysen. Die tatsächlichen Meßwerte am Einsatzort können je nach Umgebung auch höher ausfallen. Die konkrete Belastung und das Gesundheitsrisiko des Benutzers sind von Person zu Person verschieden und hängen von den Arbeitsgewohnheiten, dem Werkstück und der Gestaltung des Arbeitsplatzes sowie von der Belastungsdauer und dem Gesundheitszustand des Benutzers ab. Wir, die Chicago Pneumatic, haften nicht für die Folgen einer Anwendung der genannten Werte anstelle von Meßwerten der tatsächlichen Belastungswerte in einer Risikoanalyse für einen konkreten Arbeitsplatz, der sich unserer Einflußnahme entzieht.



⚠ VORSICHT

Um die Gefahr einer Verletzung so gering wie möglich zu halten, haben Personen, die dieses Werkzeug gebrauchen, installieren, reparieren, warten, Zubehör austauschen oder sich in der Nähe des Werkzeugs aufhalten, die folgenden Anweisungen zu beachten:

12

Unser Ziel ist es, Chicago Pneumatic Tool Co. LLC, mit denen Sie möglichst sicher und effektiv arbeiten können. Am wichtigsten für Ihre Sicherheit sind Ihre Umsicht und Ihr Urteilsvermögen im Umgang mit diesem Produkt und anderen Werkzeugen. Diese Sicherheitshinweise enthalten einige der wichtigsten Gefahrenquellen, sie können jedoch nicht alle möglichen Gefahren abdecken.

Bitte beachten sie außerdem folgende Sicherheitshinweise:

- ▲ Sicherheitsbestimmungen des Arbeitgeber, der Arbeitnehmervertretung und der Berufsgenossenschaften.
- ▲ Bestimmungen des Arbeitsministeriums der Vereinigten Staaten (OSHA) www.osha.gov; Council of the European Communities europe.osha.eu.int
- ▲ "Safety Requirements for the Use, Care and Protection of Abrasive Wheels," ANSI B7.1 (Sicherheitsvorkehrungen für Gebrauch, Wartung und Sicherheit von Schleifkörpern) und "Safety Code for Portable Air Tools," ANSI B186.1 (Gesetz über die Sicherheit tragbarer mit Druckluft betriebener Werkzeuge), erhältlich bei: www.ansi.org
- ▲ "Safety Requirements for Hand-Held Non-Electric Power Tools" (die gültigen Bestimmungen über Sicherheitsvorkehrungen für handgehaltene nichtelektrisch angetriebene Werkzeuge), erhältlich bei: Europäischer Ausschuss für Normung, www.cenorm.be

Luftzufuhr Und Gefahren Durch Falschen Anschluss

- ▲ Druckluftstrahl niemals auf Personen richten. Druckluft kann schwere Verletzungen verursachen.
- ▲ Schließen Sie stets die Luftzufuhr, lassen Sie die Druckluft aus dem Schlauch entweichen und trennen Sie das Werkzeug von der Luftzufuhr, wenn das Werkzeug nicht in Gebrauch ist und bevor Sie Zubehör austauschen oder eine Reparatur ausführen.
- ▲ Richten Sie die Druckluft nie auf sich oder andere.
- ▲ Lose, unter Druck stehende Schläuche können schwere Verletzungen verursachen. Überprüfen Sie das Werkzeug stets auf beschädigte oder lose Schläuche und Anschlussstücke.
- ▲ Verwenden Sie für das Werkzeug keine Schnell-Wechsel-Kupplungen. Beachten Sie die Anweisungen für die ordnungsgemäße Montage.
- ▲ Werden verwendet, müssen Sperrarm eingebaut sein.
- ▲ Beachten Sie die Höchstgrenze für den Luftdruck von 6,3 bar (90 psi) bzw. die Klauenkupplungen auf dem Typenschild des Werkzeugs angegebene Höchstgrenze.

Gefahren Durch Splitter

- ▲ Tragen Sie stets schlagfeste Schutzbrillen und Gesichtsschutz, wenn Sie mit dem Werkzeug arbeiten, es warten oder reparieren. Zubehör austauschen oder sich in der Nähe der Arbeiten am oder mit dem Werkzeug aufhalten. Das Tragen von Handschuhen und schützender Arbeitskleidung ist zu empfehlen.
- ▲ Achten Sie darauf, daß andere, die sich in der Nähe des Werkzeugs aufhalten, schlagfeste Schutzbrillen und Gesichtsschutz tragen.
- ▲ Auch kleine Absplitterungen können Augenverletzungen und Erblindung hervorrufen.
- ▲ Drehzahl des Tellerschleifers bzw. der Poliermaschine täglich mit einem Tachometer messen, um sicherzustellen, dass die auf dem Stützteller, der Trommel bzw. dem Schleifmittel angegebene Nennzahl nicht überschritten wird.
- ▲ Stützteller, Trommeln und Schleifmittel, deren zulässige Drehzahl unter der Drehzahl des Druckluftschleifers liegt, dürfen nicht verwendet werden.
- ▲ An dem Werkzeug und den Zubehörtteilen dürfen keine Änderungen vorgenommen werden.

Gefahrenhinweise für die Befestigung von Schleifmitteln

- ▲ Nur empfohlene Schleifmittelgrößen und -typen verwenden!
- ▲ Selbsthaftende Schleifscheiben konzentrisch anbringen!

Gefahren Durch Verfangen, Hängenbleiben u. ä.

- ▲ Halten Sie einen Sicherheitsabstand zu der rotierenden Spindel und Zubehörtteilen ein.
- ▲ Tragen Sie keinen Schmuck oder weite Kleidungsstücke.
- ▲ Halten Sie Ihre Haare von Werkzeug und Zubehör fern. Eine Verwicklung kann zur Skalpierung führen.
- ▲ Tragen Sie keine Krawatten, Halstücher o. ä. Diese könnten in Werkzeug oder Zubehör verwickelt werden und zur Strangulierung führen.

Gefahren Beim Betrieb Des Werkzeugs

- ▲ Montieren Sie niemals eine Schleifscheibe an einer Sandschleifmaschine. Eine berstende Schleifscheibe kann schwere Verletzungen hervorrufen oder zum Tode führen, wenn sie nicht ordentlich beachtet wird.
- ▲ Verwenden ausschließlicher Schleifscheiben oder -blätter mit Schleifpapier, die ordnungsgemäß an der Aufspannplatte gesichert sind, die mit dem Gerät geliefert wird.
- ▲ Vor jeder Benutzung des Gerätes sollte die Rückplatte genau untersucht werden. Verwenden Sie das Gerät nicht, wenn die Rückplatte Risse oder andere Schäden aufweist.
- ▲ Vermeiden Sie direkten Kontakt mit der sich drehenden Schleifscheibe, um Verletzungen der Hände oder anderer Körperteile zu verhindern. Arbeiten Sie nur mit Schutzhandschuhen.
- ▲ Das Bedienungs- und Wartungspersonal muß bei der Arbeit mit dem Werkzeug auftretenden körperlichen Belastungen und physikalischen Kräften gewachsen sein.
- ▲ Das Bedienungs- und Wartungspersonal muß körperlich der durch das Werkzeug entwickelten Kraft und den Anforderungen der Arbeit gewachsen sein.
- ▲ Das zu bearbeitende Werkstück muss sicher befestigt werden.
- ▲ Die Maschine nur einschalten, wenn das Schleifmittel am Werkstück anliegt.
- ▲ Bei der Verwendung auf Kunststoff- oder sonstigen nicht leitenden Flächen besteht die Gefahr elektrostatischer Entladungen.

Gefahren Am Arbeitsplatz

- ▲ Rutschen/Stolpern/Stürzen ist eine der Hauptursachen schwerer Verletzungen oder tödlicher Unfälle. Stellen Sie sicher, daß weder auf dem Boden noch auf der Arbeitsfläche Schläuche herumliegen, die nicht gebraucht werden.
- ▲ Achten Sie auf eine ausgeglichene Körperhaltung und einen sicheren Stand.
- ▲ Hohe Geräuschpegel können zu dauerhaftem Gehörverlust führen. Verwenden Sie einen Gehörschutz, wie er von Ihrem Arbeitgeber oder der OSHA-Vorschrift empfohlen wird (siehe hierzu 29 CFR Teil 1910).
- ▲ Sich wiederholende Bewegungen, schlechte Körperhaltung und die Belastung durch Schwingungen können Schäden an Armen und Händen hervorrufen. Bei Taubheitsgefühlen, Kribbeln, Schmerzen oder Durchblutungsstörungen beenden Sie die Arbeit mit dem Werkzeug sofort, und wenden Sie sich an einen Arzt.
- ▲ Stäube und Rückstände, die bei der Arbeit entstehen, sind möglicherweise gesundheitsschädlich. Nicht einatmen oder berühren! Bei Arbeiten, in deren Verlauf Stäube entstehen, sind eine Staubabsauganlage sowie Atemschutzgeräte zu verwenden.
- ▲ Dieses Werkzeug ist für den Einsatz in Umgebungen mit Explosionsgefahr nicht geeignet und weist für die Arbeit an Stromquellen nicht die dafür erforderliche Isolierung auf.
- ▲ Bestimmte Stäube, die beim Schmirgeln, Sägen, Schleifen, Bohren und bei anderen Herstellungs- und Bautätigkeiten entstehen, enthalten Chemikalien, die nach dem Informationsstand des US-Bundesstaates Kalifornien Krebs sowie embryonale Missbildungen oder sonstige Störungen der Fortpflanzungsorgane hervorrufen. Unter anderem sind folgende Chemikalien schädlich:
 - Blei aus bleihaltigen Farben und Lacken
 - kristalliner Silikastein, Zement und sonstige Baustoffe
 - Arsen und Chrom aus chemisch behandeltem GummiDas Ausmaß Ihrer Gefährdung hängt u.a. von der Häufigkeit ab, mit der Sie diesen Stoffen ausgesetzt sind. Um sich gegen solche Chemikalien zu schützen, sollten Sie für eine gute Belüftung Ihres Arbeitsplatzes sorgen und geprüfte, zugelassene Sicherheitsvorrichtungen benutzen, z.B. spezielle Staubschutzmasken, die mikroskopisch kleine Partikel aus der Atemluft herausfiltern.
- ▲ In fremder Umgebung umsichtig vorgehen! Auf verborgene Gefahrenquellen wie elektrische oder sonstige Versorgungsleitungen achten!
- ▲ Beim Schleifen entstehende Stäube und Dünste sind möglicherweise explosionsgefährdet. Daher ist eine dem verarbeiteten Material entsprechende Staubabzugs- oder Staubvermeidungsanlage einzusetzen.
- ▲ Nur zum Gebrauch durch ausgebildete Fachkräfte.

SICHERHEITSHINWEISE

NICHT WEGWERFEN - AN BENUTZER WEITERLEITEN



Portugus
(Portuguese)

Série CP7225-3 & CP7255-3

Raspador à areia orbital, sem metodo

MANUAL DE INSTRUÇÕES

Requisitos para o fornecimento de ar

1. Fornecer a ferramenta com 90 psig (6,3 bar) de ar seco e puro. As pressões altas reduzem drasticamente o tempo de vida da ferramenta.
2. Conecte a ferramenta à linha de ar utilizando uma mangueira ou tubulação que se adapte aos tamanhos mostrados no diagrama.
3. Não instalar um acoplador de acção rápida directamente no punho do acelerador da lixadora.

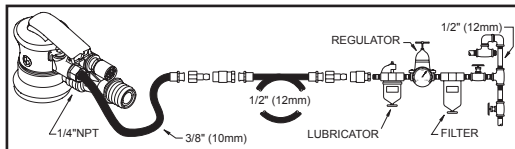

Lubrificação

Utilizar um lubrificador de tubulação de ar com óleo SAE #10, ajustado para duas gotas por minuto. Se não puder ser utilizado um lubrificador de tubulação de ar, acrescentar óleo de motor pneumático na entrada da ferramenta uma vez por dia.

Manutenção

1. Desmontar e inspecionar o motor pneumático e o conjunto de peças orbitais de três em três meses, se a ferramenta for utilizada diariamente. Substitua peças danificadas ou desgastadas.
2. As peças sujeitas a maior desgaste encontram-se sublinhadas na lista de peças.
3. Para que o tempo de manutenção seja mínimo, os seguintes kits de serviço, são recomendados:

Conjunto de Afinação

8940163459 (Incluídos: 7, 17, 18, 22, 24, 25, 32, 47)

Adaptadores de mangueira para Lixadeiras de Mão CV

6153501170 (Incluídos: Adaptador para a Mangueira de Vácuo de Ø25 mm (1") / Ø32 mm (1-1/4"))

6158044480 (Incluídos: Adaptador para a Mangueira de Vácuo de Ø25 mm (1") / Ø28 mm (1-1/8"))

Kit de Manutenção

8940163460 (Incluídos: Chaves de boca para Almofada, Kit do Motor e Anel de Travamento)

DECLARAÇÃO DE CONFORMIDADE CE

Nós, Chicago Pneumatic Tool Co. LLC, 13325 Carowinds Blvd., Charlotte, NC 28273 EUA, declaramos sob nossa inteira responsabilidade que o produto com o qual esta declaração está relacionada, está em conformidade com os requisitos da Diretiva do Conselho de Junho de 1998 sobre f aproximação das leis referentes a máquinas dos Estados membros (98/37/CE).

Nome da máquina Raspador à areia orbital Série CP7225-3 & CP7255-3.

Tipo da máquina Ferramenta equipada com disco flexível com lixa abrasiva instalada - Nenhum outro uso é permitido.

Nº de Série Ferramentas com o Nº 2009-001-P ou superior

Dados Técnicos

Diâmetro do disco 3 polegadas

Velocidade livre 12.000 RPM

Pressão de ar 90 psi (6,3 bar)

Dimensão do eixo 5/16"-24

Consumo de ar 14,5 cfm (5 l/s)

Normas harmonizadas aplicadas EN792-8

Normas nacionais aplicadas ISO 8662-8, EN ISO 15744

Nome e posição do responsável Bruno Blanchet, Gerente geral

Assinatura do responsável

Data de Emissão 15 de Dezembro de 2008

Declaração de Ruído e Vibração*

Nível de pressão do som 76 dB(A), Incerteza 3 dB(A), de conformidade com EN ISO 15744. Para potência acústica, some 11 dB(A).

Valor de vibração < 2,5 m/s², pelo ISO 8662-8.

Para estimar a exposição diária a vibrações, podem ser encontradas informações úteis no documento CEN/TR 15350: 2006, "Vibrações mecânicas – Orientação para a avaliação da exposição a vibrações transmitidas manualmente utilizando as informações disponíveis, incluindo as fornecidas pelos fabricantes de máquinas"

*Estes valores declarados foram obtidos por teste feito em laboratório de acordo com os padrões estipulados e não se destinam para utilização em avaliações de risco. Os valores medidos nos locais individuais de trabalho podem ser maiores que os valores declarados. Os valores reais de exposição e o risco de ferimento sentidos por um usuário são específicos e dependem da maneira em que o usuário trabalha, da peça e do design da estação de trabalho, bem como do tempo de exposição e da condição física do usuário. Nós da Chicago Pneumatic, não podemos nos responsabilizar pelas consequências causadas pelos valores declarados, ao invés dos valores que refletem a exposição real, e pela avaliação de risco individual em um ambiente de trabalho sobre o qual não temos controle.

Copyright 2009, Chicago Pneumatic Tool Co. LLC

Todos os direitos reservados. É proibido o uso não autorizado, qualquer que seja o fim, assim como a cópia total ou parcial. Isto aplica-se particularmente a marcas comerciais, denominações de modelos, números de peças e desenhos. Utilize somente peças autorizadas. A Garantia ou a Responsabilidade pelo Produto não cobrem danos ou o mal funcionamento causados pela utilização de peças não autorizadas.



AVISO

No sentido de reduzir o perigo de acidentes pessoais, todas as pessoas que utilizarem, repararem, fizerem a revisão, trocarem acessórios ou trabalharem perto desta ferramenta, devem ler e compreender estas instruções antes de executar qualquer trabalho acima referido.

14

É objectivo da Chicago Pneumatic Tool Co. LLC produzir ferramentas que o ajudem a trabalhar de forma segura e eficiente. VOCE É o mais importante dispositivo de segurança para esta ou qualquer outra ferramenta. Os seus cuidados e bom senso são a melhor protecção contra ferimentos. Nem todos os possíveis riscos podem aqui ser cobertos, mas tentámos pôr em destaque alguns dos mais importantes.

Para mais informações sobre segurança, consultar:

- ▲ O seu empregador, sindicato e/ou associação profissional;
- ▲ Ministério do Trabalho dos USA (OSHA), www.osha.gov; Council of the European Communities europe.osha.eu.int
- ▲ "Safety Requirements for the Use, Care and Protection of Abrasive Wheels" (Requisitos de Segurança para a Utilização, Cuidados e Protecção contra Peças Rotativas Abrasivas) (ANSI B7.1) e "Safety Code for Portable Air Tools" (Código de Segurança para Ferramentas Pneumáticas Portáteis) (ANSI B186.1) disponível em: www.ansi.org
- ▲ "Safety Requirements for Hand-Heled Non-Electric Power Tools" (Requisitos de Segurança para Ferramentas Eléctricas Portáteis) disponível em: European Committee for Standardization, www.cenorm.be

Riscos Com O Fornecimento De Ar E Ligações

- ▲ Nunca dirija o ar contra você ou outra pessoa. O ar sob pressão pode causar ferimentos graves.
- ▲ Antes de mudar de acessórios ou proceder a reparações, desligar sempre o fornecimento de ar, drenar o ar comprimido da mangueira e desconectar a ferramenta do ponto de fornecimento de ar sempre que não estiver sendo utilizada.
- ▲ Nunca dirigir o jacto de ar para si ou para terceiros.
- ▲ Mangueiras a chicotear podem causar ferimentos graves. Verificar sempre se existem mangueiras ou contactos danificados ou soltos.
- ▲ Não utilizar juntas de desligamento rápido. Consultar as Instruções para proceder correctamente.
- ▲ Sempre que forem utilizadas juntas de rosca universal, deverão ser aplicados pinos de retenção.
- ▲ Não exceder um máximo de 90 psi/6.3 bar ou como a placa identificadora da ferramenta indicar.

Riscos Resultantes De Projecção

- ▲ Utilizar sempre material de protecção resistente ao impacto na face e olhos quando estiver trabalhando com ou perto do local de operações ou estiver envolvido na reparação ou manutenção da ferramenta ou na sua mudança de acessórios. É recomendável usar luvas e roupas protetoras.
- ▲ Asssegurar-se de que as pessoas nas proximidades utilizam protecção no rosto e olhos resistente ao impacto.
- ▲ Projécteis, por mais pequenos que sejam, podem ferir os olhos e provocar cegueira.
- ▲ Diariamente, meça a velocidade do lixador ou polidor rotativo com um tacómetro para se certificar de que não é maior que o número de RPM marcado no encosto, tambor ou abrasivo.
- ▲ Nunca use um encosto, tambor ou abrasivo com velocidade admissível inferior à do lixador pneumático.
- ▲ Esta ferramenta e os respectivos acessórios não devem ser alterados.

Riscos da Montagem de Abrasivos

- ▲ Utilize somente tamanhos de tipos recomendados de abrasivos.
- ▲ Certifique-se de que os discos lixadores auto-alinháveis são montados concentricamente.

Riscos De Emaranhamento

- ▲ Mantenha-se afastado do fuso em movimento e dos acessórios.
- ▲ Não use jóias ou roupas soltas.
- ▲ O cabelo solto pode ficar preso na ferramenta ou nos acessórios.

- ▲ Mantenha-se afastado da ferramenta e dos acessórios o vestário usado ao pescoço (gravatas, etc.).

Riscos De Funcionamento

- ▲ Nunca montar um disco de rebarbar numa lixadora. Um disco de rebarbar em funcionamento pode provocar acidentes pessoais graves ou morte, se não estiver devidamente protegido.
- ▲ Utilizar apenas discos de lixar abrasivos revestidos ou folhas devidamente fixas à almofada de protecção fornecida com a lixadora.
- ▲ Inspeccione a almofada de reforço antes de cada utilização. Não use a ferramenta se a almofada estiver rachada ou danificada.
- ▲ Evite o contacto directo com a almofada de lixar em movimento a fim de evitar cortes e beliscões das mãos e outras partes do corpo. Use luvas para proteger as mãos.
- ▲ Os operadores e o pessoal de manutenção deverão ter capacidade para manusear a ferramenta e executar as tarefas.
- ▲ Os operadores e o pessoal de manutenção deverão ter capacidade para manusear a ferramenta e executar as tarefas.
- ▲ Certifique-se de que a peça de trabalho está bem presa e apoiada.
- ▲ Nunca opere a ferramenta a menos que o abrasivo seja aplicado sobre a peça de trabalho.
- ▲ Há o risco de descarga electrostática se utilizada em plástico e outros materiais não condutores.

Acidentes De Trabalho

- ▲ Escorregar/tropear/cair pode ser causa de ferimentos graves ou morte. Atenção ao excesso de mangueira na área de trabalho ou seus acessórios.
- ▲ Manter uma posição equilibrada (com o corpo e os pés em especial).
- ▲ Altos níveis de som podem provocar perda permanente de audição. Utilizar protecção acústica como recomendado pelo seu empregador ou pelo regulamento OSHA (ver 29 CFR Parte 1910).
- ▲ Movimentos de trabalho repetitivos, posições desequilibradas e exposição à vibração podem prejudicar mãos e pés. Se ocorrer entorpecimento, sensação de formigamento, dor ou descoloração da pele, deixe de utilizar a ferramenta e consulte um médico.
- ▲ Evite inalar poeira ou lidar com debris do processo de trabalho que possa ser perigoso para sua saúde. Use equipamento de extração de poeira, e protetores respiratórios quando estiver trabalhando com material que possa produzir partículas que sejam transportadas pelo ar.
- ▲ Esta ferramenta não foi concebida para operar em ambientes explosivos e não está isolada para contactar fontes eléctricas.
- ▲ Algumas poeiras causadas por lichamento eléctrico, serração, trituração, perfuração e outras atividades de construção, contêm químicos, que são reconhecidos pelo Estado da Califórnia como, causadores de câncer e de defeitos de nascimento, ou de outros efeitos reprodutivos. Alguns exemplos destes químicos são:
 - Chumbo de tinta à base de chumbo
 - Tijolos de sílica cristalina, cimento e outros produtos de alvenaria
 - Arsénico e cromo de borrachas quimicamente tratadasSeus riscos de exposição a estes produtos variam, dependendo da frequência com que você faça este tipo de trabalho. Para reduzir sua exposição a estes químicos: trabalhe numa área bem ventilada, e com equipamento de segurança aprovado, tais como máscaras contra poeira, que sejam específicas para filtrar partículas microscópicas.
- ▲ Trabalhe com cuidado em ambiente não familiar. Podem existir riscos ocultos, como redes de eletricidade ou outras de utilidades.
- ▲ A poeira e os vapores resultantes do lixamento ou esmerilhamento podem causar atmosferas potencialmente explosivas. Use um sistema de extração ou supressão de poeira adequado para o material sendo processado.
- ▲ Somente para uso profissional.

INSTRUÇÕES DE SEGURANÇA

NÃO DEITE FORA - DÊ AO UTILIZADOR

INSTRUKSJONSHÅNDBOK

Krav til lufttilførsel

1. Fyll verktøyet med 6,3 bar (90 psig) ren, tørr luft. Høyere trykk reduserer verktøyets levetid betraktelig.
2. Kople verktøyet til luftlinjen ved å bruke rør, slanger og armaturstørrelser som vises i diagrammet.
3. Du må ikke installere en hurtigkopling direkte inn i slipemaskinens gasshåndtak.

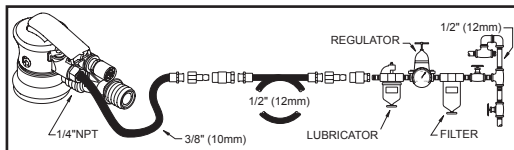

Smøring

Bruk et smøremiddel for luftledninger med SAE #10-olje som er justert til to dråper i minuttet. Hvis du ikke kan bruke et smøremiddel for luftledninger, skal du fylle trykkluftsmotorolje i inntaket én gang om dagen.

Vedlikehold

1. Demonter og inspisere trykkluftsmotoren og den roterende enheten hver tredje måned hvis verktøyet brukes daglig. Skift skadde eller slitte deler.
2. Deler som er utsatt for stor slitasje er understreket i delelisten.
3. For at stillstandstiden skal holdes på et minimum, anbefales følgende servicesett.

Justeringspakke

8940163459 (Inkludert: 7, 17, 18, 22, 24, 25, 32, 47)

Slangeoverganger for CV håndslipemaskin

6153501170 (Inkludert: Vakuumslangeovergang Ø25 mm (1") / Ø32 mm (1-1/4"))

6158044480 (Inkludert: Vakuumslangeovergang Ø25 mm (1") / Ø28 mm (1-1/8"))

Vedlikeholdsverktøyet

8940163460 (Inkludert: Tenger for pute, motorreparasjonssett og sikringsring)

EU-SAMSVARERKLÆRING

Vi, Chicago Pneumatic Tool Co. LLC, 13325 Carowinds Blvd., Charlotte, NC 28273 USA, erklærer under eneansvar, at produktet som beskrives nedenfor er i samsvar med kravene i Kommisjonens direktiv av juni 1998, vedrørende harmonisering av medlemslandenes lover om maskinsikkerhet (98/37/EF).

Maskinbenevnelse CP7225-3 & CP7255-3 serien Eksentersliper

Maskintype Motordrevet verktøy utstyrt med fleksibel skive med slipepapir for sliping - Ingen annen bruk er tillatt.

Serien. Verktøy med nr. 2009-001-P eller høyere

Tekniske data

Diameter på pute 3 tommers (70 mm)

Fri hastighet 12,000 o/min.

Lufttrykk 6,3 bar (90 psi)

Spindelstørrelse 5/16"-24

Luftforbruk 14,5 kv. fot/min. (5 l/s)

Anvendte harmoniserte standarder EN792-8

Anvendte nasjonale standarder ISO 8662-8, EN ISO 15744

Utsteders navn og tittel Bruno Blanchet, Administrerende direktør

Utsteders signatur 

Utgivelsesdato 15. Desember 2008

Opplysninger om støy og vibrasjon*

Lydtrykknivå 76 dBA, Usikkerhet 3 dBA, i samsvar med EN ISO 15744. For lydtrykk, legg til 11 dBA.

Vibrasjonsverdi < 2,5 m/s², ang. ISO 8662-8.

Ved beregning av de vibrasjonene operatørene daglig utsettes for, finnes det nyttig informasjon i CEN/TR 15350: 2006, "Mekaniske vibrasjoner -retningslinjer for vurdering av eksponering for hånd-arm-overførte vibrasjoner ved bruk av tilgjengelig informasjon inklusive informasjon fra maskinprodusenter"

*Opplyste verdier ble oppnådd ved tester som brukes i laboratorier i overensstemmelse med uttalte standarder og er ikke tilstrekkelige til bruk ved risikovurdering. Verdier målt på enkeltarbeidsplasser kan være høyere enn opplyste verdier. Faktiske eksponeringsverdier og risiko for skade som erfares av en enkelt bruker er unike og er avhengig av måten brukeren arbeider på, arbeidsstykket og arbeidsstasjonens utforming, så vel som eksponeringstid og brukers fysiske tilstand. Vi, Chicago Pneumatic, kan ikke holdes ansvarlige for konsekvenser ved bruk av opplyste verdier isteden for verdier som reflekterer faktisk eksponering, og den enkeltes risikovurdering i en situasjon på arbeidsplassen som vi ikke har kontroll over.



⚠ ADVARSEL

For å redusere risiko for skade skal enhver som bruker, installerer, reparerer, utfører vedlikehold eller skifter tilbehør på, eller som arbeider i nærheten av dette verktøyet, lese og forstå disse anvisningene før oppgavene utføres.

16

Chicago Pneumatics Tool Co. LLC mål er å produsere verktøy som hjelper deg til å kunne arbeide sikkert og effektivt. DU er det viktigste sikkerhetselementet ved bruk av dette og alle andre verktøy. Den beste beskyttelsen mot skader er brukernes ettersyn og sunne fornuft. Selv om ikke alle mulige faresituasjoner kan dekkes her, har vi forsøkt å belyse noen av de viktigste.

Ekstra sikkerhetsinformasjon kan fås gjennom:

- ▲ Din arbeidsgiver, arbeidsgiverforening og/eller handelstandforening.
- ▲ US Department of Labor (OSHA); www.osha.gov; Council of the European Communities europe.osha.eu.int
- ▲ "Safety Requirements for the Use, Care and Protection of Abrasive Wheels" (ANSI B7.1) and "Safety Code for Portable Air Tools" (ANSI B186.1) er tilgjengelig gjennom: www.ansi.org
- ▲ "Safety Requirements for Hand-Held Non-Electric Power Tools" er tilgjengelig gjennom: European Committee for Standardization, www.cenorm.be

Farer forbundet med trykkluftbeholdere og -koplinger

- ▲ Rett aldri trykkluftstrålen mot deg selv eller andre. Luft under trykk kan forårsake alvorlige helseskader.
- ▲ Før du skifter tilbehør eller utfører reparasjon, eller når trykkluftskiden ikke brukes, skal lufttilførselen alltid stenges av, trykk i slangen skal elimineres og verktøyet skal koples fra lufttilførselen.
- ▲ Rett aldri luftstrømmen mot deg selv eller andre.
- ▲ Slinger som slår tilbake kan forårsake alvorlig skade. Kontroller alltid for skadde eller løse slanger og kopplingsdeler.
- ▲ Bruk ikke hurtigkoplinger på verktøyet. Se instruksjonene for riktig monteringsmetode.
- ▲ Låsepinner må alltid monteres ved bruk av universalkoplinger med vridning.
- ▲ Det maksimale lufttrykket må ikke overstige 6,3 bar/90 psi, eller som angitt på verktøyet sine navneplater.

Farer forbundet med prosjektiler

- ▲ Bruk alltid slagfast øye- og ansiktsbeskyttelse når du bruker eller er i nærheten av arbeidsområdet, ved reparasjon eller vedlikehold av verktøyet, eller når du skifter tilbehør på verktøyet. Det anbefales å bruke hansker og beskyttende klær.
- ▲ Sørg for at alle andre innenfor arbeidsområdet bruker slagfast øye- og ansiktsbeskyttelse.
- ▲ Selv små prosjektiler kan skade øynene og forårsake blindhet.
- ▲ Hastigheten til en roterende slipeskive eller poleringsmaskin bør måles daglig med et tachometer, så du kan være sikker på at den ikke er større enn det antallet omdreininger per minutt som er angitt på støtteputen, trommelen eller slipeskiven.
- ▲ Du må aldri bruke en støttepute, trommel eller slipeskive med en maksimalt tillatt hastighet som er lavere enn hastigheten til den trykkluftdrevne slipeskiven.
- ▲ Dette verktøyet og tilbehøret må ikke modifiseres.

Faremomenter ved montering av slipeskiven

- ▲ Bruk bare slipeskiver av anbefalt størrelse og type.
- ▲ Forviss deg om at selvtestende slipeskiver monteres konsentrisk.

Farer forbundet med innvikling

- ▲ Hold deg unna det roterende drevet og tilbehør.
- ▲ Bruk ikke snykker eller løstsittende klær.
- ▲ Hår som blir fanget i verktøy og tilbehør kan forårsake skalpering, og må derfor holdes unna.
- ▲ Gjenstander rundt halsen kan forårsake kveling, og må derfor holdes unna verktøy og tilbehør.

Farer forbundet med bruk

- ▲ Monter aldri en slipeskive på en slipeskive. En slipeskive som sprekker, kan forårsake veldig alvorlig skade eller død hvis den ikke er riktig beskyttet.
- ▲ Bruk kun slipeskiver eller papir med slipemiddelsbelegg, som settes fast på festeplaten som følger med den pneumatisk slipeskiven.
- ▲ Kontroller alltid festeplaten før bruk. Bruk ikke festeplaten hvis den er sprukket eller ødelagt.
- ▲ Unngå direkte kontakt med slipeplaten som er i bevegelse for å unngå å hendene eller andre kroppsdeler klypes eller kuttes. Bruk hansker for å beskytte hendene.
- ▲ Brukere og vedlikeholdspersonale må være i fysisk stand til å behandle verktøyet styrke, og være i stand til å utføre arbeidsoppgavene.
- ▲ Brukere og vedlikeholdspersonale må være i fysisk stand til å behandle verktøyet styrke, og være i stand til å utføre arbeidsoppgavene.
- ▲ Sørg for at arbeidsstykket er godt støttet opp.
- ▲ Ikke bruk maskinen hvis ikke slipeskiven ligger an mot arbeidsmenet
- ▲ Det er fare for elektrostatiske utladninger hvis den brukes på plast eller andre ikke-ledende materialer.

Farer på arbeidsplassen

- ▲ Å skli/snuble/falle er en hyppig årsak til alvorlig skade eller død. Vær oppmerksom på overflødigde deler av slangen på bakken der man går eller arbeider.
- ▲ Behold god kroppsbalanse og sikkert fotfeste.
- ▲ Høye lydnivåer kan forårsake permanent hørselstap. Bruk hørselssvern som anbefalt av din arbeidsgiver eller av OSHA-regulativ (se 29 CFR, del 1910).
- ▲ Gjentatte arbeidsbevegelser, ubehagelige stillinger og utsettelse for vibrering kan være skadelig for hender og armer. Hvis det oppstår nummenhet, prikking, smerte eller fargetap i huden, skal du slutte å bruke verktøyet og kontakte lege.
- ▲ Unngå å puste inn støv og å håndtere helseskadelige avfallsprodukter fra arbeidsprosessen. Bruk støvavsug og pusteutstyr når du arbeider med materialer som avgir luftbårne partikler.
- ▲ Dette verktøyet er ikke laget for bruk i eksplosive atmosfærer, og er ikke isolert for kontakt med elektriske strømkilder.
- ▲ Enkelte typer støv som frigjøres ved sandblåsing, saging, sliping, boring og andre byggeaktiviteter inneholder kjemikalier som den amerikanske staten California regner som kreftfremkallende, som årsak til fosterskader og på andre måter skadelig for forplantningsprosessen. Dette er noen eksempler på slike kjemikalier:
 - Bly fra blyholdig maling
 - Blokker av krystallin silika, sement og andre murprodukter
 - Arsenikk og krom fra kjemisk behandlet gummi
- Den helsefaren som utgår fra slike produkter varierer, avhengig av hvor ofte du utfører denne type arbeid. Du kan redusere eksponeringen for disse kjemikalene ved å sørge for god ventilasjon på arbeidsplassen og bruke godkjent personlig verneutstyr, som f.eks. pustemasker som er beregnet på å filtrere ut mikroskopiske partikler.
- ▲ Gå forsiktig frem i uvante omgivelser. Det kan finnes skjulte farer, som elektriske ledninger, rør e.l.
- ▲ Potensielt eksplosive atmosfærer kan forårsakes av bruk av støvavtrekk eller undertrykkssystem som egner seg for det materialet som behandles.
- ▲ Kun til profesjonell bruk.

SIKKERHETSANVISNINGER
KAST IKKE BORT - GI TIL BRUKER



GEBRUIKSAANWIJZING

Luchttoevoervereisten

1. Sluit het gereedschap aan op schone, droge lucht met een druk van 6,3 bar (90 psig). Een hogere druk verkort de levensduur van het gereedschap aanzienlijk.
2. Sluit het gereedschap op lucht aan met pijp, slang en koppelstuk van de in het diagram aangegeven maten.
3. Sluit geen snelkoppeling direct op de schuurregelhendel aan.

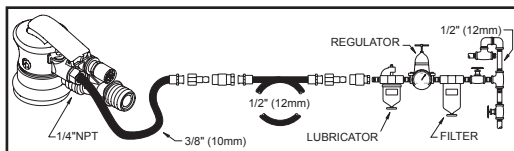

Smering

Gebruik een luchtleiding-smeerinrichting met SAE#10-olie, afgesteld op twee (2) druppels per minuut. Als geen gebruik kan worden gemaakt van een luchtleiding-smeerinrichting, voegt u een maal per dag luchtmotorolie aan de inlaat toe.

Onderhoud

1. Demonteer en controleer onderdelen van luchtmotor en draai-eenheden elke drie (3) maanden wanneer de machine dagelijks wordt gebruikt. Vervang beschadigde of versleten onderdelen.
2. Bijzonder slijtage-gevoelige onderdelen staan onderstreept in de onderdelenlijst.
3. Om de stilstandtijd tot een minimum te beperken worden de volgende onderhoudsstes aanbevolen.

Afstelset

8940163459 (Inclusief: 7, 17, 18, 22, 24, 25, 32, 47)

Slangadapters voor CV palmschuurmachines

6153501170 (Inclusief: Vacuümslangadapter Ø 25 mm (1 inch) / Ø 32 mm (1-1/4 inch))

6158044480 (Inclusief: Vacuümslangadapter Ø 25 mm (1 inch) / Ø 28 mm (1-1/8 inch))

Onderhoudsset

8940163460 (Inclusief: Moersleutels voor schijf, motorset en borgring)

EG OVEREENKOMSTIGHEIDSVERKLARING

Ondergetekende, Chicago Pneumatic Tool Co. LLC, 13325 Carowinds Blvd., Charlotte, NC 28273 USA, verklaart hierbij dat het produkt waarop deze verklaring betrekking heeft, in overeenstemming is met de in juni 1998 door de Raad van de Europese Gemeenschap bepaalde richtlijnen met betrekking tot de in de Lidstaten gehanteerde wetgeving aangaande machines (98/37/EG).

Produktnaam CP7225-3 & CP7255-3 Serie excentrische schuurmachine

Machine-type Aangedreven gereedschap met een flexibele schijf voorzien van schuurpapier voor het afschuren van materialen - Ander gebruik niet toegestaan.

Serienummer. Gereedschappen met nr. 2009-001-P of hoger
Technische Gegevens

Diameter schuurschijf 70 mm (3 in.)

Vrijloopsnelheid 12.000 RPM

Werkdruk 6,3 bar (90 psi)

Spilafmeting 5/16"-24

Luchtverbruik 14,5 cfm (5 l/s)

Toegepaste Harmonisatie Standaard EN792-8

Toegepaste Nationale Standaard ISO 8662-8, EN ISO 15744

Naam en Functie Ondergetekende Bruno Blanchet, Algemeen directeur

Handtekening 

Datum van gegevensverstrekking 15 December 2008

Verklaring m.b.t. geluid en trillingen*

Geluidsrukniveau 76 dB(A), Onzerkerheid 3 dB(A), in overeenstemming met EN ISO 15744. Voor geluidsvermogen, 11 dB(A) bijvoegen.

Trillingswaarde < 2,5 m/s², volgens ISO 8662-8.

Voor het maken van schattingen van dagelijkse blootstelling aan trillingen kan nuttige informatie gevonden worden in CEN/TR 15350: 2006, "Mechanische trillingen - Richtlijnen voor de bepaling van blootstelling aan op de hand overgebrachte trillingen gebruikmakend van beschikbare informatie inclusief door de fabrikant van de machines verstrekte informatie"

*Deze opgegeven waarden zijn verkregen uit laboratoriumtests overeenkomstig de opgegeven normen en zijn niet voldoende voor gebruik in risicobeoordeling. Op individuele werkplekken gemeten waarden kunnen hoger zijn dan de opgegeven waarden. De feitelijke blootstellingswaarden en het door een individuele gebruiker ervaren risico van letsel zijn uniek en hangen af van de manier waarop de gebruiker werkt, het ontwerp van het werkstuk en het werkstation alsook van de blootstellingstijd en de fysieke conditie van de gebruiker. Wij, Chicago Pneumatic, kunnen niet aansprakelijk worden gesteld voor de gevolgen van het gebruik van de opgegeven waarden, in plaats van waarden die de feitelijke blootstelling weergeven, bij een individuele risicobeoordeling op een werkpleksituatie waarover wij geen controle hebben.



⚠ WAARSCHUWING

Om de kans op verwondingen zo klein mogelijk te maken, dient iedereen die dit gereedschap gebruikt, installeert, repareert, onderhoudt, onderdelen ervan vervangt of in de buurt ervan werkt deze instructies goed te lezen.

18

Chicago Pneumatic Tool Co. LLC wil graag gereedschappen maken waarmee u veilig en efficiënt kunt werken. De belangrijkste bijdrage aan de veiligheid van dit en elk ander stuk gereedschap levert u zelf. Uw voorzichtigheid en gezond verstand vormen de beste bescherming tegen verwondingen. We kunnen hier niet op alle mogelijke gevaren ingaan, maar hebben geprobeerd de belangrijkste op een rijtje te zetten.

Raadpleeg Voor Meer Informatie Over Veiligheid:

- ▲ Uw werkgever, vakbond en/of beroepsvereniging.
- ▲ In de Verenigde Staten: het Ministerie van Arbeid (OSHA); www.osha.gov; Council of the European Communities europe.osha.eu.int
- ▲ "Safety Requirements for the Use, Care and Protection of Abrasive Wheels" (Veiligheidseisen voor het gebruik, het onderhoud en de bescherming van slijpschijven) (ANSI B7.1) en "Safety Code for Portable Air Tools" (Veiligheidsvoorschriften voor draagbaar pneumatisch gereedschap) (ANSI B186.1) verkrijgbaar bij: www.ansi.org
- ▲ "Safety Requirements for Hand-Held Non-Electric Power Tools" (Veiligheidseisen voor niet-elektrisch handgereedschap) verkrijgbaar bij: de Europese Commissie voor Normalisatie, www.cenorm.be

Gevaren In Verband Met Luchttoevoer En Aansluitingen

- ▲ Richt nooit lucht op uzelf of iemand anders. Lucht onder druk kan ernstige verwondingen veroorzaken.
- ▲ Sluit de luchttoevoer altijd af, laat de samengeperste lucht ontsnappen en ontkoppel het gereedschap van de luchttoevoer wanneer u het gereedschap niet gebruikt, alvorens onderdelen te verwisselen of reparatiewerkzaamheden te verrichten.
- ▲ Richt nooit lucht op uzelf of anderen.
- ▲ Losgeslagen slangen kunnen ernstige verwondingen veroorzaken. Controleer altijd of de slangen en fittingen niet beschadigd zijn en goed vastzitten.
- ▲ Gebruik geen snelkoppelingen bij dit gereedschap. Raadpleeg de instructies voor de juiste aansluiting.
- ▲ Bij het gebruik van universele draaikoppelingen dienen borgpennen te worden geïnstalleerd.
- ▲ De maximumluchtdruk van 90 psi/6,3 bar of zoals die is aangegeven op het gereedschap mag niet worden overschreden.

Gevaren In Verband Met Wegschietende Delen

- ▲ Draag altijd slagbestendige oog- en gezichtsbescherming wanneer u werkt met, in de buurt bent van of betrokken bent bij reparatie, onderhoud of verwisseling van onderdelen van het gereedschap. Handschoenen en beschermende kleding worden aanbevolen.
- ▲ Zorg dat iedereen in uw omgeving slagbestendige oog- en gezichtsbescherming draagt.
- ▲ Zelfs de kleinste wegspringende deeltjes kunnen de ogen ernstig verwonden en tot blindheid leiden.
- ▲ Meet het toerental van een schuur- of polijstmachine elke dag met een toerenteller om u ervan te verzekeren dat het niet hoger is dan het rpm dat op de steunschijf, trommel of het schuurmiddel staat.
- ▲ Gebruik nooit een steunschijf, trommel of schuurmiddel met een toegestaan toerental dat lager is dan het toerental van de pneumatische schuurmachine.
- ▲ Breng geen wijzigingen aan op dit gereedschap of de hulpstukken.

Gevaren bij aanbrengen van schuurmiddel

- ▲ Gebruik uitsluitend de aanbevolen maten en soorten schuurmiddelen.
- ▲ Verzeker u ervan dat de zelfbevestigende schuur schijven concentrisch gemonteerd zijn.

Gevaar Van Verstrikt Raken

- ▲ Blijf uit de buurt van de ronddraaiende as en het ronddraaiende hulpstuk.
- ▲ Draag geen sieraden of ruimvallende kleding.
- ▲ Haren die verstrikt raken in het gereedschap of de hulpstukken kunnen worden uitgerukt.

- ▲ Kledingstukken om de nek die verstrikt raken in het gereedschap of de hulpstukken kunnen verstikking tot gevolg hebben.

Gevaren Bij Gebruik

- ▲ Monteer nooit een slijpschijf op een schuurmachine. Een slijpschijf die barst of stukslaat kan de dood ten gevolge hebben als geen beschermkap gebruikt wordt.
- ▲ Gebruik alleen goedgekeurde schuurschijven of papieren schuurschijven die op de juiste wijze bevestigd zijn op de meegeleverde steunschijf.
- ▲ Controleer de achterwand iedere keer voor het gebruik. Niet gebruiken als deze gescheurd of beschadigd is.
- ▲ Vermijd rechtstreeks contact met het bewegende schuurkussen om te voorkomen dat u uw handen of andere lichaamsdelen verwondt. Draag handschoenen om uw handen te beschermen.
- ▲ De persoon die het gereedschap bedient of onderhoudt dient fysiek in staat te zijn met het vermogen van het gereedschap om te gaan en de werktak uit te kunnen voeren.
- ▲ De persoon die het gereedschap bedient of onderhoudt dient fysiek in staat te zijn met het vermogen van het gereedschap om te gaan en de werktak uit te kunnen voeren.
- ▲ Zorg dat het werkstuk naar behoren wordt ondersteund.
- ▲ Gebruik het gereedschap alleen als het schuurmiddel op het werkstuk is aangebracht
- ▲ Er is kans op elektrostatische ontlading als het op kunststof en andere niet-geleidende materialen wordt gebruikt.

Gevaren Op De Werkvloer

- ▲ Uitglijden, struikelen en vallen zijn de voornaamste oorzaken van ernstige verwondingen of ongevallen met dodelijke afloop. Let op slangen die op de vloer liggen.
- ▲ Zorg voor een goede werkhouding en een stevige standplaats.
- ▲ Een te hoog geluidsniveau kan tot blijvende gehoorstoornis leiden. Gebruik de door uw bedrijf aanbevolen oorbescherming (of de OSHA-richtlijn; zie 29 CFR deel 1910).
- ▲ Vaak herhaalde werkbewegingen, een ongewone houding en trillingen zijn schadelijk voor handen en armen. Als gevoelloosheid, tintelen, pijn of wit worden van de huid optreedt, dient u het gebruik van het gereedschap te staken en een arts te raadplegen.
- ▲ Vermijd het inademen van stof of het aanraken van afvalstoffen die schadelijk voor uw gezondheid kunnen zijn. Maak gebruik van ontfostoffing en draag ademhalingsbescherming wanneer u met materiaal werkt dat deeltjes in de lucht verspreidt.
- ▲ Dit gereedschap mag niet worden gebruikt in een omgeving met ontploffingsgevaar; het is niet geïsoleerd tegen contact met elektrische energiebronnen.
- ▲ Soms bevat stof dat bij machinaal schuren, zagen, slijpen, boren en andere bouwactiviteiten ontstaat, chemicaliën waarvan aan de staat Californië bekend is dat dit kanker en aangeboren afwijkingen of andere risico's m.b.t. de voortplanting veroorzaakt. Enkele voorbeelden van deze chemicaliën zijn:
 - Lood uit loodhoudende verf
 - Kristallijne silicaten, cement en andere metselproducten
 - En arseen en chroom uit chemisch behandeld rubber
- Uw risico door blootstelling hieraan varieert al naargelang hoe vaak u dit soort werk doet. Verminder blootstelling aan deze chemicaliën: werk in een goed geventileerde ruimte en werk met goedgekeurde veiligheidsuitrusting zoals stofmaskers die speciaal ontworpen zijn om microscopische deeltjes uit te filteren.
- ▲ Ga voorzichtig te werk in een onbekende omgeving. Er kunnen verborgen gevaren aanwezig zijn zoals elektriciteits- of andere kabels van nutsbedrijven.
- ▲ Een potentieel explosieve omgeving kan door stof en dampen, veroorzaakt door schuren of slijpen, ontstaan. Maak gebruik van een stofzuig- of stofweringsstelsel dat geschikt is voor het te bewerken materiaal.
- ▲ Uitsluitend voor professioneel gebruik.

VEILIGHEIDSVORSCHRIFTEN

NIET WEGGOOIEN - GEEF DOOR AAN DE GERRUIKER

BRUGSANVISNING

Krav til luftforsyning

1. Tilfør værktøjet 6,3 bar (90 psi) ren, tør luft. Et højere tryk vil stærkt reducere værktøjets levetid.
2. Tilslut værktøjet til lufttilførsel ved at bruge rør-, slange- og fittingsstørrelser der vises i figuren.
3. Monter ikke hurtigkobling direkte til sandslibemaskinens gashåndtag.

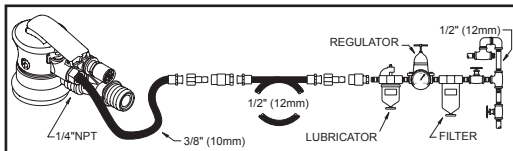

Smøring

Brug trykluftsmøring med SAE 10 olie, justeret til to (2) dråber pr. minut. Kan trykluftsmøring ikke benyttes, tilføres luftindtaget trykluftmotorolie en gang dagligt.

Vedligeholdelse

1. Adskil og inspicér trykluftmotor og rotationsenhed hver tredje måned, hvis værktøjet benyttes dagligt. Udskift slide og beskadigede dele.
2. Reservedele med stor slitage er understreget i reservedelslisten.
3. For at begrænse uvirksomheden anbefales følgende servicesæt:

Tuningssæt

8940163459 (Inkluderet: 7, 17, 18, 22, 24, 25, 32, 47)

Slangeadapter for CV håndholdt sliber

6153501170 (Inkluderet: Støvsugerslangeadapter Ø 25mm (1") / Ø 32 mm (1-1/4"))

6158044480 (Inkluderet: Støvsugerslangeadapter Ø 25mm (1") / Ø 28 mm (1-1/8"))

Vedligeholdelsessæt

8940163460 (Inkluderet: Skruenøgler til pudsesco, motorsæt og låsering)

EU-OVERENSSTEMMELSESERKLÆRING

Vi, Chicago Pneumatic Tool Co. LLC, 13325 Carowinds Blvd., Charlotte, NC 28273 USA, erklærer under ænansvar, at produktet, der beskrives nedenfor, er i overensstemmelse med kravene i Kommissionens direktiv af juni 1998 vedrørende harmonisering af medlemslandenes love om maskinsikkerhed (98/37/EF) og matrikker med gevind.

Maskinbetegnelse CP7225-3 & CP7255-3 Serie excentersliber
Maskintype Trykluftværktøj med fleksibel skive med slibepapir til slibning - Ingen anden brug er tilladt.

Serien. Værktøj med nr. 2009-001-P og højere

Tekniske specifikationer

Skivediameter 70 mm (3 in.)

Hastighed u/belastning 12.000 omdr./min.

Luftryk 6,3 bar (90 psi)

Spindeldimension 5/16"-24

Luftforbrug 14,5 kubikfod/min. (5 l/s)

Anvendte harmoniseringsstandarder EN792-8

Anvendte internationale standarder ISO 8662-8,

EN ISO 15744

Udsteders navn og stilling Bruno Blanchet, Administrerende direktør

Udsteders underskrift 

Udstedelsesdato 15 december 2008

Støj- og vibrationsdeklaration*

Lydtryksniveau 76 dB(A), Usikkerhed 3 dB(A), i henhold til EN ISO 15744. For lydstyrkeniveauet tillægges 11 dB(A).

Vibrationsniveau < 2,5 m/s², i henhold til ISO 8662-8.

Når du skal bedømme den daglige udsættelse for vibrationer, kan du finde brugbar information i CEN/TR 15350: 2006, "Mekanisk vibration - retningslinjer for vurdering af udsættelse for håndtransmitterede vibrationer ved hjælp af tilgængelig information; inklusive den, som maskinens producent leverer".

*De ovenstående værdier blev opnået under laboratorieforsøg i overensstemmelse med de ovenstående standarder og er ikke tilstrækkeligt grundlag til vurdering af risiko forbundet med brug af udstyret. Værdier målt på det individuelle arbejdsområde kan være højere end de ovennævnte værdier. Den faktiske udsættelse for skadelig støj eller vibration og den risiko, der opleves af brugeren, er enestående afhængige af den måde, individet arbejder på, og hvordan arbejdsområdet er anlagt, såvel som udsættelsens varighed og brugerens fysiske kondition. Vi, Chicago Pneumatic, kan ikke påtage os noget ansvar for anvendelse af de ovenstående værdier i stedet for anvendelse af værdier, der er opnået i den faktiske arbejdssituation, som grundlag for vurdering af risiko forbundet med brug i en arbejdssituation, vi ikke har nogen kontrol over.



⚠ ADVARSEL

For at reducere risikoen for personskade skal enhver, der bruger, installerer, reparerer, vedligeholder, skifter tilbehør på eller arbejder nær dette værktøj, læse disse instrukser grundigt, før sådant arbejde udføres.

20

Det er Chicago Pneumatics Tool Co. LLC mål at producere værktøj, der giver et sikkert og effektivt arbejdsmiljø. Den vigtigste sikkerhedsforanstaltning for dette og alt andet værktøj er DIG. Din omhu og sunde fornuft er den bedste beskyttelse mod personskade. Alle mulige faremomenter kan ikke dækkes her, men vi har forsøgt at fremhæve nogle af de vigtigste.

Konsultér følgende for at få yderligere information om sikkerhed:

- ▲ Din arbejdsgiver, fagforening og/eller handelsforening.
- ▲ Det amerikanske arbejdsministerium (US Department of Labor [OSHA]); www.osha.gov; Council of the European Communities europe.osha.eu.int
- ▲ Sikkerhedsregulativer for brug, vedligehold og beskyttelse af slibeskiver ("Safety Requirements for the Use, Care and Protection of Abrasive Wheels" [ANSI B7.1]) og Sikkerhedsregulativer for transportabelt trykluftværktøj ("Safety Code For Portable Air Tools" [B186.1]), der kan fås hos: www.ansi.org
- ▲ Sikkerhedskrav til ikke-elektriske håndmaskiner ("Safety Requirement For Hand-Held Non-Electric Power Tools"), der kan fås fra: European Committee for Standardization, www.cenorm.be

Faremoment: trykluft og tilslutning

- ▲ Vend aldrig luft mod dig selv eller nogen andre. Luft under tryk kan forårsage alvorlig tilskadekomst.
- ▲ Sluk altid for lufttilførslen, tag trykket af slangen, og afmonter værktøjet, når det ikke benyttes, og der skiftes tilbehør og foretages reparation.
- ▲ Ret aldrig luftstrømmen direkte mod dig selv eller andre.
- ▲ Piskende slanger kan forårsage alvorlig personskade. Se altid efter beskadigede og løse slanger og fittings.
- ▲ Brug aldrig snæpkoblinger på værktøjet. Se instruktionerne vedr. korrekt montering.
- ▲ Når der benyttes universaltvistkoblinger, skal der monteres låsepinde.
- ▲ Lufttrykket må aldrig overstige 6,3 bar (90 psi), eller som angivet på værktøjets informationsplade.

Faremoment: Udslyngede Genstande

- ▲ Brug altid slagfast øjen- og ansigtsbeskyttelse under eller nær arbejde, reparation eller vedligeholdelse af værktøjet eller udskiftning af tilbehør på værktøjet. Det anbefales, at man bruger handsker og beskyttende påklædning.
- ▲ Sørg for, at alle andre i området bærer slagfast øjen- og ansigtsbeskyttelse.
- ▲ Selv små udslyngede genstande kan skade øjne og forårsage blindhed.
- ▲ Mål værktøjets hastighed hver dag med en omdrejningstæller for at sikre, at den ikke er højere end rpm-markeringen på bagskiven, slibeskiven eller sliberullen.
- ▲ Brug aldrig en bagskive, sliberulle eller slibeskive med en nominal tilladt hastighed, som er mindre end luftslibemaskinens hastighed.
- ▲ Dette værktøj og dets tilbehør må ikke modificeres.

Faremomenter ved montering af slibematerialer

- ▲ Brug kun de anbefalede størrelser og typer slibematerialer.
- ▲ Vær sikker på, at selvkøbende slibeskiver er monteret koncentrisk.

Faremoment: Bevægelige Dele

- ▲ Hold afstand til roterende spindler og beholder.
- ▲ Bær ikke smykker eller løs beklædning.
- ▲ Man kan blive skalperet, hvis hår ikke holdes borte fra værktøj og tilbehør.

- ▲ Man kan blive kvalt, hvis halstørklæder ikke holdes borte fra værktøj og tilbehør.

Faremoment: Drift

- ▲ Monter aldrig slibeskiver på en slibemaskine til sandpapir. En slibeskive, der springer, kan forårsage meget alvorlig og livsfarlig personskade, når den ikke er korrekt afskærmet.
- ▲ Brug kun belagte slibeplader eller -ark, forsvarligt fastgjort til støttepuden, der følger med slibemaskinen.
- ▲ Inspicér støttepuden for hver brug. Brug den ikke, hvis den er revnet eller beskadiget.
- ▲ Undgå direkte kontakt med en slibepude i bevægelse, så hænder og andre kropsd dele ikke kommer i klemme eller skæres. Brug handsker til at beskytte hænderne.
- ▲ Brugere og vedligeholdelsespersonel skal være fysisk i stand til at håndtere værktøjets kraft og udføre arbejdsopgaverne.
- ▲ Brugere og vedligeholdelsespersonel skal være fysisk i stand til at håndtere værktøjets kraft og udføre arbejdsopgaverne.
- ▲ Vær sikker på, at arbejdsområdet er godt understøttet.
- ▲ Kør aldrig værktøjet uden at slibebåndet holdes mod arbejdsmenet
- ▲ Der er risiko for elektrostatisk afladning, hvis maskinen bruges på plastik eller andre ikke-ledende materialer.

Faremoment: på arbejdspladsen

- ▲ En hovedårsag til alvorlig og livsfarlig personskade er glidning, snublen og fald. Vær opmærksom på slanger efterladt på gulvet.
- ▲ Hold altid kroppen i balance og en god fodstætte.
- ▲ Høje lyd niveauer kan forårsage permanent tab af hørelse. Brug høreværn som foreskrevet af arbejdsgiver eller OSHA-regulativer (se 29 CFR part 1910).
- ▲ Gentagne arbejdsbevægelser, forkerte stillinger og udsættelse for vibrationer kan være skadeligt for hænder og arme. Hvis der opstår følelsesløshed, snurren eller smerter, eller huden bliver hvid, stoppes værktøjet med det samme, og lægehjælp søges.
- ▲ Undgå inhalering af støv eller håndtering af affald fra de arbejdsprocesser, som kan være skadelige for dit helbred. Brug et udsugningsanlæg og brug beskyttende respirationsudstyr, når du arbejder med materialer, der frembringer luftbårne partikler.
- ▲ Dette værktøj er ikke beregnet til brug i eksplosionsfarlig luft og er ikke isoleret til kontakt med elektriske strømkilder.
- ▲ En del støv, som frembringes ved pudning, savning, slibning, boring og andre byggeaktiviteter indeholder kemikalier, hvorom delstaten Californien ved, at de forårsager kræft, fødselsmisdannelse og anden reproduktiv skade. Nogle eksempler på sådanne kemikalier er:
 - Bly fra blyholdig maling
 - Silikatkrystalholdige mursten, cement og andre murværksprodukter
 - Arsenik og krom fra kemisk behandlet gummi.Din risiko ved udsættelse for disse stoffer varierer, afhængigt af hvor ofte du udfører denne slags arbejde. For at mindske din udsættelse for disse kemikalier kan du gøre følgende: Arbejd i et godt ventileret område og brug godkendt sikkerhedsudstyr såsom en respirator, der er specielt godkendt til at bortfiltrere mikroskopiske partikler.
- ▲ Vær forsigtig under arbejde på uvante steder. Der kan forekomme skjulte faremomenter så som elektricitet eller andre forsyningslinier.
- ▲ Støv og dampe fra pudning og slibning kan skabe en potentielt eksplosiv atmosfære. Brug udsugningsudstyr eller andre støvhæmmende foranstaltninger, der er hensigtsmæssige for det materiale, der bearbejdes.
- ▲ Kun til professionel brug.

SIKKERHEDSINSTRUKSER

KASSÉR IKKE DETTE - GIV DET TIL BRUGEREN

OHJEKIRJA

Ilmansaantivaatimukset

1. Työkalu tarvitsee 6,3 bar (90 psi) puhdasta, kuivaa ilmaa. Tätä korkeampi paine vähentää tuntuvasti laitteen käyttöikää.
2. Yhdistä työkaluun paineilma käyttämällä putkea, letkua ja kaaviossa annettuja liittinkokoja.
3. Älä asenna pikaliitintä suoraan hiomakoneen liipaisinkahvaan.

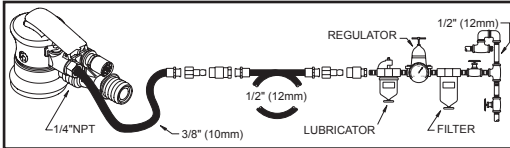

Voitelu

Käytä paineilman voitelulaitetta ja SAE 10 -öljyä, säädä voitelu kahteen tippaan minuutissa. Jos voitelulaitetta ei ole, laita ilmaukkuun kompressorioöljyä kerran päivässä.

Huolto

1. Pura ja tarkasta ilmamoottori ja pyöryskokoonpano kolmen (3) kuukauden välein, jos työvälinettä käytetään päivittäin. Vaihda kuluneet ja vaurioituneet osat uusiin.
2. Kulumiselle erityisen alttiit osat on alleiviivattu osaluettelossa.
3. Suosittelemme seuraavia huoltopakkauksia, jotta seisonta-aika jää mahdollisimman lyhyeksi.

Virityspakkaus

8940163459 (Sisältää: 7, 17, 18, 22, 24, 25, 32, 47)

Letkun liittimet CV-kämmenthiomakoneille

6153501170 (Sisältää: alipaineletkun liitin Ø25 mm (1") / Ø32 mm (1-1/4"))

6158044480 (Sisältää: alipaineletkun liitin Ø25 mm (1") / Ø28 mm (1-1/8"))

Huoltopakkaus

8940163460 (Sisältää: ruuviavaimet laipalle, moottorisarjalle ja lukkorenkaalle)

EU-YHDENMUKAISUUSTODISTUS

Chicago Pneumatic Tool Co. LLC, 13325 Carowinds Blvd., Charlotte, NC 28273 USA, vakuuttaa ainoana vastuunhaltijana, että tämän todistuksen kattama tuote täyttää kaikki Euroopan yhteisön kesäkuussa 1998 annetun jäsenmaiden koneturvallisuutta koskevia lakeja tulkitsevan direktiivin (98/37/EY), sisältämät määräykset.

Koneen nimi Sarja CP7225-3 & CP7255-3 epäkeskoihomakone

Konetyyppi Joustavalla hiomapaperisovitteisella laikalla varustettu hiomakone - Mikään muu käyttö ei ole sallittua.

Sarjanro Koneet, joiden nro on 2009-001-P tai suurempi

Tekniset tiedot

Laikan halkaisija 3 tuumaa (70 mm)

Vapaa kierrosnopeus 12000 r/min

Ilmanpaine 6,3 bar (90 psi)

Akselitapin koko 5/16"-24

Ilmankulutus 14,5 kuutiojalkaa/min. (5 l/s)

Sovelletut yleisstandardit EN792-8

Sovelletut kansalliset standardit ISO 8662-8, EN ISO 15744

Nimi ja arvo Bruno Blanchet, Toimitusjohtaja

Allekirjoitus

Julkaisupäivämäärä 15 joulukuuta 2008

Melu ja värinäseloste*

Melupainetaso 76 dB(A), Epävarmuus 3 dB(A), EN ISO 15744 mukaisesti. Äänitehoa varten lisää 11 dB(A).

Tärinä < 2,5 m/s²; Testi: ISO 8662-8.

Arvioitaessa päivittäiselle tärinälle altistumisen määrää, hyödyllisiä tietoja voi löytyä julkaisusta CEN/TR 15350: 2006, "Mekaaninen värähtely. Opastusta käsiin kohdistuvan tärinäaltistuksen arvioimiseksi käyttäen hyväksi saatavilla olevaa tietoa mukaan lukien koneiden valmistajien toimittamat tiedot".

*Tässä ilmoitetut arvot on saatu mainittujen normien mukaisissa laboratoriotesteissä. Ne eivät riitä riskien määrittämiseen. Yksittäisissä työpisteissä mitatut arvot voivat olla selosteessa mainittuja arvoja suuremmat. Todelliset altistusarvot ja yksilöön kohdistuvat haitalliset vaikutukset ovat yksilöllisiä. Ne riippuvat työskentelytavasta, työstettävästä kappaleesta, työaseman rakenteesta, altistusajasta ja käyttäjän terveydentilasta. Sen vuoksi Chicago Pneumatic ei voi olla vastuussa tässä ilmoitettujen arvojen käytöstä (todellisten altistusarvojen sijasta) työpisteessä vallitsevan yksilöllisen riskin määrittämiseen ja siitä aiheutuvista seuraamuksista, olosuhteissa, joihin emme voi millään tavalla vaikuttaa.



VAROITUS

Ennen työkalun käyttöä, asennusta, korjausta, huoltoa, tarvikkeiden vaihtoa tai työkalun lähistöllä työskentelyä on tapaturmien välttämiseksi perehdyttävä näihin ohjeisiin.

22

Chicago Pneumaticin Tool Co. LLC tavoitteena on valmistaa työkaluja, jotka edistävät työskentelyä turvallisuuksi ja tehokkuutta. SINÄ olet ratkaisevin tekijä näiden asioiden kannalta. Harjoittamasi huolellisuus ja varovaisuus ovat paras tae tapaturmia vastaan. Kaikkia mahdollisia vaaratekijöitä ei voida käsitellä tässä ohjeessa, joka painottaa tärkeimpiä turvatietoja.

Lisätietoja turvallisuudesta saat seuraavista lähteistä:

- Alan ammattiliitosta ja/tai yhdistyksestä.
- Yhdysvaltain työministeriöstä (U.S. Department of Labor; OSHA); www.osha.gov; Council of the European Communities europe.osha.eu.int
- "Safety Requirements for the Use, Care and Protection of Abrasive Wheels" (ANSI B7.1) and "Safety code for Portable Air Tools (ANSI B186.1) saatavilla seuraavasta osoitteesta: www.ansi.org
- "Safety Requirement For Hand-Held Non-Electric Power Tools" saatavilla seuraavasta osoitteesta: European Committee for Standardization, www.cenorm.be

Paineilmaan ja liittäöihin liittyvät vaarat

- Älä koskaan suuntaa paineilmasuihkua itseäsi tai ketään muuta kohti Paineilma voi aiheuttaa vakavia vammoja.
- Katkaise paineilma, vapauta letkun ilmanpaine ja irrota työväline paineilmast, kun työväline ei ole käytössä sekä ennen tarvikkeiden vaihtoa tai korjauksien tekemistä.
- Älä koskaan suuntaa paineilmaa itseäsi tai muita kohti.
- Sätkivät letkut voivat aiheuttaa vakavia tapaturmia. Tarkasta aina letkut ja liittimet vaurioiden tai löysien liittöjen varalta.
- Älä käytä työvälineessä pikaliittimiä. Lue asennusohjeet oikean asennuksen varmistamiseksi.
- Älä käytä yleiskierrellimiä ilman lukkotappeja.
- Älä ilmanpaine ei saa ylittää 6,3 bar (90 psi) tai työkalun nimilataassa ilmoitettua painetta.

Sinkoilevien Kappaleiden Aiheuttama Vaara

- Käytä aina iskuntorjuvia silmä- ja kasvosuojaimia työkalun käyttö-, korjaus- tai huoltoalueen läheisyydessä, sekä vauriosien vaurion yhteydessä. Käsineitä ja suojavaatteita suositellaan.
- Pienetkin kappaleet saattavat singahtaessaan vahingoittaa silmiä ja johtaa sokeutumiseen.
- Varmista myös, että muilla työskentelyalueen läheisyydessä olevilla henkilöillä on asianmukaiset iskuntorjuvat silmä- ja kasvosuojaimet.
- Mittaa pyöröhiomakoneen tai kiillotuskoneen pyörimisnopeus takometrillä päivittäin varmistaaksesi, että se ei ole suurempi kuin aluskiekkoon, rumpuun tai hiomalaikkaan merkitty RPM.
- Älä koskaan käytä aluskiekkoa, rumpua tai hiomalaikkaa sallitulla nopeudella, joka on pienempi kuin paineilmahiomakoneen nopeus.
- Tätä työvälinettä ja sen lisävarusteita ei saa muunnella.

Hiomalaikan asennuksen vaarat

- Käytä vain suositeltuja hiomalaikan kokoja ja tyyppiejä.
- Varmista, että itsekiinnittävät smirgelliaikat asennetaan samankeskeisesti.

Sotkeutumisvaara

- Pysy loitolla pyörivästä koneesta.
- Älä käytä koruja tai löysää vaatetusta.
- Hiusten sotkeutuminen työvälineeseen tai sen osiin voi johtaa päänahan irtoamiseen.
- Solmion tai huivin takeruminen työvälineeseen tai sen osiin aiheuttaa tukeutumisvaaran.

Käyttöön liittyvät vaaratekijät

- Älä koskaan asenna katkaisulaikkaa hiomakoneeseen. Rikkoutuva laikka voi aiheuttaa vakavia tapaturmia tai kuolemanvaaran.
- Käytä ainoastaan pintakäsittelyä hiomalaikkoja tai kunnolla hiomakoneen mukana toimitettuun laikka-alustaan kiinnitettyjä levyjä.
- Tarkasta laikka-alusta ennen jokaista käyttökertaa. Älä käytä laikka-alustaa, jossa on halkeamia tai muita vaurioita.
- Vältä koskettamasta pyörivää hiomalaikkaa välttääksesi käsien ja muiden ruumiinosien vahingoittumisen tai puristuksiin jääminen. Käytä turvakäsineitä.
- Käyttäjien ja huoltohenkilöiden on käytävä fyysisesti nostamaan ja käsittelemään tätä työvälinettä ja käyttämään sitä työtehtävän edellyttämällä tavalla.
- Käyttäjien ja huoltohenkilöiden on oltava fyysisesti riittävän vahvoja työkalun käsittelyyn ja käyttämään sitä työtehtävän edellyttämällä tavalla.
- Varmista, että työstettävä kappale on kunnolla tuettu.
- Älä koskaan käytä työkalua ilman hiomalaikkaa työstettävään kappaleeseen.
- Olemassa on sähköstaattisen purkauksen riski, jos työkalua käytetään muovin ja muihin sähköjohtamattomiin materiaaleihin.

Työalueeseen liittyvät vaaratekijät

- Liukastuminen, kompastuminen tai kaatuminen voi johtaa vakavaan tapaturmaan tai kuolemanvaaraan. Varo lattialta tai työalustalla olevia letkuja.
- Työskentele tukevassa asennossa.
- Korkea äänitaso voi aiheuttaa pysyvän kuulovamman. Käytä työnantajan tai paikallisten määräysten suosittelemia kuulosuojaimia.
- Toistuvat liikkeet, hankala työasento ja tärinä voivat vahingoittaa käsiä tai käsivarsia. Jos havaitset puutumista, ihon kipristelyä tai valkenemista, keskeytä työkalun käyttö ja ota yhteys lääkäriin.
- Vältä pölyn joutumista hengitysteihin. Vältä käsittelemästä työn jätteitä, jotka voivat olla vaarallisia terveydellesi. Käytä pölynimulaitteita ja hengityksensuojaimia, kun työskentelet materiaalien kanssa, jotka synnyttävät ilmassa leijuvia hiukkasia.
- Tätä työvälinettä ei saa käyttää alueella, jossa vallitsee räjähdysvaara, eikä se ole eristetty sähkötapaturmien varalta.
- Jotkin konneellissa rakennustöissä kuten esim. hionnassa, sahatuksessa, murskauksessa ja porauksessa syntyvät pölyt sisältävät kemikaaleja, joiden Kalifornian osavaltiossa on havaittu aiheuttavan syöpää ja synnynnäisiä vikoja tai muita lisääntymishaittoja. Esimerkkejä tällaisista kemikaaleista:
 - lyijypohjaisten maalien lyijy
 - kidesiilikatiilit ja sementti ja muut muuraustuotteet
 - arsenikki ja kromi kemiallisesti käsitellyistä kumista.
- Altistumisen riski näille kemikaaleille riippuu siitä, kuinka usein teet tämänkaltaista työtä. Vähennä altistumisen riskiä seuraavasti: työskentele hyvin tuuletetulla alueella ja käytä hyväksytyjä turvallisuusvälineitä, kuten pölynamaria, joka suodattaa mikroskooppiset hiukkaset.
- Työskentele erittäin varovasti tuntemattomissa ympäristöissä. Paikalla voi olla piilovaaroja, kuten sähkö-, kaasu-, vesi- tai muita putkia.
- Hiominen ja siloittaminen tuottavat pölyä ja höyryjä, jotka voivat tehdä ympäristöilmasta räjähdysalttiin. Käytä pölynpoisto- tai -ehkäisyjärjestelmää, joka on sopiva käsitellylle materiaalille.
- Vain ammattikäyttöön.

TURVAOHJEET

ÄLÄ HÄVITÄ - ANNETTAVA KÄYTTÄJÄLLE

ИНСТРУКЦИЯ ПО ЭКСПЛУАТАЦИИ

Требования к снабжению воздухом

1. Подведите к инструменту чистый и сухой воздух под избыточным давлением 90 фунт-сил/кв. дюйм (6,3 бара). Более высокое давление резко сокращает срок службы инструмента.
2. Инструмент присоединяется к воздушной магистрали при помощи трубно обвязки, шланга и изделий арматуры, размеры которых указаны на схеме
3. Не присоединяйте быстростъемный разъем непосредственно к дросселирующей рукоятке шлифовальной машины.

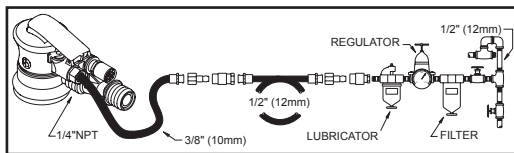

Смазка

Используйте маслѐнку пневмомагистрали, заправленную маслом SAE #10 и настроенную на подачу двух капель в минуту. Если использование маслѐнки пневмомагистрали невозможно, раз в день добавляйте во впускной канал масло для пневматических двигателей.

Техническое обслуживание

1. Если инструмент используется ежедневно, требуется через каждые три месяца производить разборку и проверку состояния пневмодвигателя и механизма передачи кругового движения. Поврежденные или изношенные части необходимо заменять.
2. В спецификации быстроизнашивающиеся детали выделены подчеркиванием.
3. Для достижения минимальной длительности простоя оборудования рекомендуется пользоваться указанными ниже комплектами для технического обслуживания:

Регулируемый комплект

8940163459 (Состав комплекта: 7, 17, 18, 22, 24, 25, 32, 47)

Шланговые переходники для компактных шлифовальных машинок с централизованным вакуумным отсосом

6153501170 (Состав комплекта: Переходник для вакуумного шланга Ш25 мм (1 дюйм) / Ш32 мм (1-1/4 дюйма))

6158044480 (Состав комплекта: Переходник для вакуумного шланга Ш25 мм (1 дюйм) / Ш28 мм (1-1/8 дюйма))

Комплект для техобслуживания

8940163460 (Состав комплекта: Ключи для шлифовальной подушечки, комплект запчастей для двигателя и запорное кольцо)

Эксцентриковая плоскошлифовальная ручная машина с шлифовальными кругами диаметром

Модель CP7225-3 & CP7255-3

ЗАЯВЛЕНИЕ О СООТВЕТСТВИИ СТАНДАРТАМ ЕС

Мы, компания с ограниченной ответственностью, Chicago Pneumatic Tool Co. LLC, находящаяся по адресу 13325 Carowinds Blvd., Charlotte NC, 28273 USA, под свою исключительную ответственность заявляем, что продукт, к которому относится настоящее заявление, соответствует Директиве Совета Европейского сообщества от июня 1998 о сближении правовых норм, установленных в странах-участницах применительно к машинному оборудованию (98/37/ЕУ).

Наименование машины Эксцентриковая плоскошлифовальная ручная машина с шлифовальными кругами диаметром Модель CP7225-3 & CP7255-3.

Тип машины Механизированный инструмент, оснащенный гибким диском с накладкой из наждачной бумаги и предназначенный для абразивного шлифования - иное применение не допускается.

Серийный № Инструменты с № 2009-001-P или выше

Технические данные

Значения диаметра шлифовального круга: 3 дюйма (70 мм)

Частота вращения без нагрузки - 11 000 мин-1

Давление воздуха 90 фунт-сил/кв. дюйм (6,3 бара)

Размеры шпинделя 5/16 дюйма - 24

Расход воздуха: 14,5 куб. футов/мин (5 л/с)

Действуют согласованные стандарты EN792-8

Действуют национальные стандарты ISO 8662-8,

EN ISO 15744

Имя, фамилия и должность выдавшего лица Bruno Blanchet, Генеральный директор

Подпись выдавшего лица 

Дата выдачи 15 декабрь 2008 г.

Заявленные шумовые и вибрационные характеристики *

Уровень звукового давления 76 дБ(А), погрешность 3 дБ(А), в соответствии с нормами EN ISO 15744. Для нормирования акустической энергии добавьте 11 дБ(А).

Вибрационное ускорение < 2,5 м/с², по стандарту ISO 8662-8.

Полезную информацию по оценке суточного воздействия вибрации можно найти в выпущенном в Великобритании нормативном документе CEN/TR 15350: 2006, "Mechanical vibration - Guideline for the assessment of exposure to hand-transmitted vibration using available information including that provided by manufacturers of machinery" ["Механические вибрации. Руководство по измерению и оценке воздействия передаваемых через руки вибрации на основе имеющейся информации, включая сведения, представленные изготовителями машин и механизмов"]

* Эти заявленные параметры были получены при испытаниях, проведенных в лабораторных условиях и соответствующих указанным стандартам, и недостаточны для использования в оценках риска. Параметры, измеренные на индивидуальных рабочих местах, могут иметь более высокие значения по сравнению с заявленными значениями. Фактические параметры воздействия и риск причинения вреда отдельным лицам носят индивидуальный характер и зависят от приемов работы, обрабатываемой заготовки и особенностей рабочего места, а также от длительности воздействия и физического состояния пользователя. Наша компания, Chicago Pneumatic, не может нести ответственность за последствия использования заявленных параметров, а не параметров, отражающих фактическое воздействие, в оценке риска в ситуации, которая создается на индивидуальном рабочем месте и которая находится вне нашего контроля.

Copyright 2009, Chicago Pneumatic Tool Co. LLC

Все права защищены. Всякое несанкционированное использование или копирование всего или части содержания настоящего документа запрещается. Этот запрет распространяется в частности на товарные знаки, обозначения моделей, каталожные номера и чертежи. Используйте исключительно детали, официально разрешенные изготовителем. Действие гарантийных обязательств или ответственности за продукт не распространяется на случаи любого повреждения или отказа в работе, вызванного применением деталей, не относящихся к официально разрешенным изготовителем.



⚠ ПРЕДУПРЕЖДЕНИЕ

Для снижения риска получения травмы всякий, кто использует, устанавливает, ремонтирует, обслуживает, заменяет приспособления на данном инструменте или работает вблизи него должен прочесть и понять настоящие инструкции до начала любой из перечисленных здесь работ.

24

Цель компании Chicago Pneumatic Tool Co. LLC заключается в том, чтобы изготавлять инструменты, помогающие вам работать безопасным и производительным образом. Самым важным средством обеспечения безопасности при работе с этим и любым другим инструментом является Вы. Ваша осторожность и здравый смысл – лучшая защита от травм. Хотя здесь невозможно охватить все вероятные опасности, мы попытались осветить некоторые из наиболее существенных факторов.

Источники дополнительной информации по технике безопасности могут служить:

- ▲ Ваш работодатель, профсоюз и (или) профессиональная ассоциация.
- ▲ Министерство трудовых ресурсов США (Управление по охране труда и промышленной гигиене - OSHA); www.osha.gov; Совет Европейского сообщества europe.osha.eu.int
- ▲ Документы ANSI B7.1, "Safety Requirements for the Use, Care and Protection of Abrasive Wheels" ("Требования техники безопасности при использовании, обслуживании и защите абразивных кругов"), и ANSI B186.1, "Safety Code for Portable Air Tools" ("Правила техники безопасности при работе с переносными пневматическими инструментами"), которые могут быть найдены на следующем веб-сайте: www.ansi.org
- ▲ "Safety Requirements for Hand-Held Non-Electric Power Tools" ("Требования техники безопасности при работе с ручными неэлектрифицированными механизированными инструментами"), см. веб сайт Европейского комитета по стандартизации: www.cenorm.be

Опасности, связанные с воздухом, подаваемым и присоединением к пневмогазотрассе

- ▲ Ни в коем случае не направляйте струю воздуха на себя или другого человека. Сжатый воздух может вызвать серьезные телесные повреждения.
- ▲ Перед заменой приспособлений или выполнением ремонтных работ обязательно перекрыте подачу воздуха, стравите воздух из шланга и отсоедините неиспользуемый инструмент от системы воздушноснабжения.
- ▲ Хлещущие шланги могут наносить тяжелые телесные повреждения. Обязательно проверяйте на наличие поврежденных или плохо закрепленных шлангов и фитингов.
- ▲ Не применяйте на инструменте быстроразъемные соединители. См. инструкции по надлежащей подготовке инструмента к работе.
- ▲ При использовании унифицированных поворотных соединителей необходимо устанавливать стопорные штифты.
- ▲ Не допускайте превышения верхнего предела давления воздуха 90 фунт-сила/дюйм (6,3 бара) или иного предела, указанного на паспортной табличке инструмента.

Опасность ранения летящими предметами

- ▲ Участвуя в выполнении или находясь вблизи места выполнения рабочих операций, ремонта или техобслуживания инструмента или смены устанавливаемых на него приспособлений, всегда носите ударостойкие средства защиты глаз и лица. Кроме того, рекомендуется носить перчатки и защитную спецодежду.
- ▲ Убедитесь, что все прочие лица, находящиеся вблизи места работы с инструментом, носят ударостойкие средства защиты глаз и лица.
- ▲ Даже малопереносимые предметы могут повредить глаза и вызвать слепоту.
- ▲ Ежедневно измеряйте частоту вращения абразивного шлифовального или полировального инструмента при помощи тахометра, чтобы убедиться в том, что она не превышает значение, указанное на опорном диске, барабане или абразивном материале.
- ▲ Ни в коем случае не применяйте опорный диск, барабан или абразивный материал, работа которого допускается только при частоте вращения, лежащей ниже частоты вращения пневматического шлифовального инструмента.
- ▲ Внесение изменений в конструкцию данного инструмента и приспособлений к нему не допускается.

Опасности при установке абразивного приспособления

- ▲ Применяйте абразивные приспособления только рекомендованных размеров и типов.
- ▲ Обеспечивайте концентрическую установку самодискусирующихся наждачных кругов.

Опасности запыления

- ▲ Остерегайтесь вращающегося шпинделя и приспособления.
- ▲ Не носите ювелирных украшений и предметов одежды свободного покроя.
- ▲ Приближение инструмента и приспособлений к волосному покрову головы может стать причиной его сдирания.
- ▲ Приближение инструмента и приспособлений к носимым на шее предметам может стать причиной удущения.

Опасности работы

- ▲ Не допускается установка на шлифовальную машину абразивного круга. Разрушившийся абразивный круг при отпуске или соответствующего защитного ограждения способен нанести тяжелую травму или привести к смертельному исходу.
- ▲ Используйте только шлифовальными дисками или бумагой с покрытием, должным образом закрепленными на входящей в комплект машины опорной тарелке.
- ▲ Каждый раз перед началом работы осматривайте опорную тарелку. Не пользуйтесь тарелкой с трещиной или повреждениями.
- ▲ Во избежание защемления или пореза рук или других частей тела, не касайтесь вращающегося шлифовального диска. Для защиты рук пользуйтесь перчатками.
- ▲ Операторы и ремонтники должны обладать физической силой, достаточной для того, чтобы справляться и работать с этим механизированным инструментом.
- ▲ Шлифовальщики и техники по обслуживанию шлифовальной машины должны быть физически в состоянии справиться с работающей машиной и выполнять порученную им работу.
- ▲ Позаботьтесь о том, чтобы абразивная деталь имела надежную опору.
- ▲ Не включайте инструмент, если абразивное приспособление не прижато к обрабатываемой детали
- ▲ При работе с пластмассовыми и иными непроводящими материалами существует опасность электростатического разряда.

Опасности на рабочем месте

- ▲ Проскальзывание, спотыкание и падение представляют собой основную причину тяжелого телесного повреждения или смерти. Осознавайте опасность, создаваемую шлангом избыточной длины в проходах и на рабочем месте.
- ▲ Сохраняйте уравновешенное положение тела и надежную опору для ног.
- ▲ Высокий уровень шума может вызвать необратимую потерю слуха. Применяйте средства защиты слуха, рекомендованные вашим работодателем или нормативными документами Управления по охране труда и промышленной гигиене (OSHA); см. том 29 Сборника федеральных норм и правил (CFR), п. 1910.
- ▲ Многократно повторяющиеся рабочие движения, неудобные положения тела и воздействие вибрации могут быть вредными для кистей и предплечий рук. При появлении онемения, покалывания или побледнения кожи прекратите работу с инструментом и обратитесь к врачу.
- ▲ Избегайте вдыхания пыли и манипуляций с мусором и отходами от рабочего процесса, которые могут быть вредными для вашего здоровья. Работая с материалами, служащими источником взвешенных в воздухе частиц, применяйте оборудование для удаления пыли и носите средства индивидуальной защиты органов дыхания.
- ▲ Данный инструмент не предназначен для применения во взрывоопасных газовых средах и не снабжен изоляцией на случай соприкосновения с источниками электроэнергии.
- ▲ Некоторые виды пыли, образующейся при абразивной обработке, распыливание, шлифование, сверление и других строительных операциях, выполняемых с помощью механизированного инструмента, содержат химические соединения, которые в штате Калифорния признаются как вызывающие рак и врожденные пороки развития или иной вред для репродуктивной функции. К таким химическим соединениям, например, относятся:
 - Свинец из красящих составов на основе соединений свинца
 - Кирпичи, цемент и другие стеновые камни или блоки, содержащие кристаллический кремнезем
 - Мышьяк и хром из каучука, подвергнутого химической обработкеОпасность, вызываемая воздействием названных факторов, меняется в зависимости от частоты выполнения таких работ. Для снижения вредного воздействия этих химических соединений: работайте в хорошо вентилируемом месте, используя допущенные к применению защитные средства, например, противоопыльные респираторы, предназначенные специально для задерживания частиц микроопыльных размеров.
- ▲ Проявляйте осторожность, работая в незнакомой обстановке. Опасности могут быть скрытыми и вызывать, например, линиями энергоснабжения и иными инженерными коммуникациями.
- ▲ Потенциально взрывоопасные газовые среды могут создаваться пылью и испарениями, образующимися при абразивной обработке и шлифовании. Используйте средства для удаления или осаждения пыли, выбранные с учетом свойств обрабатываемого материала.
- ▲ Исключительно для использования специалистами.

ИНСТРУКЦИИ ПО ТЕХНИКЕ БЕЗОПАСНОСТИ

НЕ ВЫБРАСЫВАЙТЕ – ПЕРЕДАЙТЕ ПОЛЬЗОВАТЕЛЮ

使用说明手册

气源要求

1. 工具应配备 90 psig (6.3 bar) 的洁净干空气。较高的压力会大幅度降低工具的使用寿命。
2. 按照下图所示的尺寸，用管道、软管和接头来连接工具和空气管线。
3. 不要把快速接头直接安装在磨砂机节气门把手内。

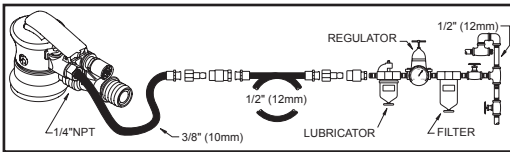

润滑

使用配合SAE #10 机油的空气管路润滑机，调节至每分钟两滴。如果空气管路润滑机无法使用，可每天在入口处加一次空气马达机油。

维护

1. 如果工具每天使用，请每三个月拆开并检查空气马达和轨道总成。更换损坏或磨损的零件。
2. 高度磨损部件在部件列表中以下划线标示。
3. 为将工具停用时间保持在最低程度，建议采用以下维修工具包：

保养工具包

8940163459 (含：7, 17, 18, 22, 24, 25, 32, 47)

Hose adapters for CV 掌心式打磨机吸尘软管接头

6153501170 (含：真空吸尘软管接头 $\varnothing 25$ mm (1") / $\varnothing 32$ mm (1-1/4"))

6158044480 (含：真空吸尘软管接头 $\varnothing 25$ mm (1") / $\varnothing 28$ mm (1-1/8"))

维护工具包

8940163460 (含：砂光垫扳手、马达工具包和锁紧环)

EC 符合性声明

我们，芝加哥气动工具有限公司，地址 13325 Carowinds Blvd., Charlotte NC, 28273 USA, 依照我们的独家责任在此声明，与此声明有关的产品符合成员国有关机械法律的1998年6月理事会指令(98/37/EU)的要求。

机器名称 CP7225-3 & CP7255-3 系列 随机轨道砂光机

机器类型 带有挠性盘的动力工具，盘上装有打磨砂纸 - 不得用作其它用途。

序列号 工具的编号为 2009-001-P 或更高

技术数据

垫片直径 3 英寸 (70 mm)

自由速度 12,000 RPM

空气压力 90 psi (6.3 bar)

转轴尺寸 5/16"-24

耗气量 14.5 立方呎/分钟 (5 l/s)

应用调和标准 EN792-8

应用国家标准 ISO 8662-8, EN ISO 15744

签发者姓名与职务 Bruno Blanchet, 总经理

签发者签名 

签发日期 2008年12月15日

噪声与振动声明*

声压级 76 dB(A), 不确定性3 dB(A), 符合 EN ISO 15744. 对于声能, 增加 11 dB(A).

振动值 < 2,5 m/s², 参照 ISO 8662-8.

若想估算每日的振动暴露量，可在CEN/TR 15350: 2006, “机械振动 - 通过由包括机械制造商在内的资源所提供的信息来估算手部传播振动之暴露量的准则”中查寻有用信息。

*这些公布数值从符合所声明标准的实验室典型测试中获取，不足以用于进行风险评估。在个别工作场所中所测量的数值可能比公布的数值更高。个别使用者所经历的实际暴露数值和伤害风险具有其独特性，并依据使用者的工作方式、工件以及工作站的设计，以及使用者的暴露时间和身体条件而各有差异。我们，芝加哥气动工具有限公司，不能因使用公布数值而非反映实际暴露量数值而承担任何后果，也不对非我方控制下的工作场所条件内的个别风险评价承担责任。



警告

为了减少受伤的风险，每个使用、安装、保养本工具，更换本工具附件，或在附近工作的人员，在执行上述任何一项任务时，都必须学习及理解这些说明。

26

芝加哥气动工具有限公司的目标是生产能够帮助用户安全而有效作业的工具。本工具或其他任何工具的最重要安全装置就是您。您采取谨慎态度和良好的判断力是避免伤害的最佳保护。此处无法尽述所有的危害，但我们会重点描述当中的重要危害。

其他的安全信息咨询：

- ▲ 您的雇主、工会和/或行业协会。
- ▲ 美国劳工部 (OSHA)；www.osha.gov；欧盟社区理事會：europe.osha.eu.int
- ▲ “使用、养护和保护磨轮的的安全要求” (ANSI B7.1) 和“便携式气动工具的安全法则” (ANSI B186.1) 可从网站 www.ansi.org 获取
- ▲ “手持非电动工具的安全要求” 可从欧洲标准委员会网站 www.cenorm.be 获取

气源与连接危害

- ▲ 切勿把气体对着自己或他人。带压空气可能导致严重伤害。
- ▲ 在停用期间、更换配件之前或进行维修时，务必关闭气源和压缩空气排水软管阀门，并断开工具的气源连接。
- ▲ 扫动的软管可能会导致严重伤害。务必检查软管和接头是否损坏或松弛。
- ▲ 不要在工具处使用快速断开接头。请参见说明中正确的设置方法。
- ▲ 在使用万向扭转头时，必须安装锁定销。
- ▲ 不要超过最大的空气压力 90 psi/6.3 bar 或工具铭牌上注明的压力。

抛出物危害

- ▲ 在参与或接近工具的操作、维护、维修作业或工具配件的更换作业时，务必戴上抗冲击的眼睛与脸部防护罩。建议穿着手套和防护衣物。
- ▲ 务必让工作区内所有其他人员穿戴抗冲击的眼睛与脸部防护罩。
- ▲ 即使很小的抛出物也会伤害到眼睛和导致失明。
- ▲ 每日用转速计测量旋转磨砂机或抛光机的速度，确保转速不大于背衬垫板、转鼓或打磨件所标示的RPM转速。
- ▲ 不要使用许用转速低于气动磨砂机转速的背衬垫板、转鼓或打磨件。
- ▲ 此工具及其配件不得被改造。

打磨件安装危害

- ▲ 只能使用推荐尺寸和类型的打磨件。
- ▲ 确保自装卸打磨碟为同中心装配。

缠绕危害

- ▲ 远离旋转的轴杆和配件。
- ▲ 不要戴首饰或穿着松散的衣物。
- ▲ 如果头发未能远离工具和配件，可能造成头皮撕脱。
- ▲ 如果项链未能远离工具和配件，可能造成窒息。

操作危害

- ▲ 不得在磨砂机上安装磨轮。磨轮可能会爆裂，在未加适当防护时会导致严重伤害甚至死亡。
- ▲ 只能使用涂覆式打磨碟或打磨纸，并将其正确固定在气动磨砂机的背衬垫板上。
- ▲ 每次使用前都要检查背衬垫板。开裂或破损后不得使用。
- ▲ 避免直接接触正在动作的磨砂垫板，以防止手部或身体其他部位被挤压或割伤。请戴上手套以保护手部。
- ▲ 操作者和维护人员必须有足够的身体能力来处理工具的动力并能够从事工作任务。
- ▲ 在使用指定要安装防护板的工具时，防护板必须安装到位，以提供对切屑或飞屑的阻挡保护。
- ▲ 确保作业工件得到正确的支持。
- ▲ 不要运转工具，除非打磨件已作用在工件上。
- ▲ 如果在塑料或其他非导电性材料上使用，则存在静电释放的风险。

工作场所危害

- ▲ 滑跌/绊跌/摔倒是导致重伤或死亡的主要原因。小心注意过道或工作表面上留置的过长软管。
- ▲ 维持平衡的身体位置和稳固的落脚点。
- ▲ 高噪声级可能会导致永久性听力缺失。按照雇主或OSHA规范（参见29 CFR 部分 1910）所推荐的方法来实施听力保护。
- ▲ 重复性作业动作、不适当的身体位置和振动暴露都可能伤害到手部和手臂。如果出现麻木、麻刺、疼痛或皮肤发白的现象，应停止使用工具并向医生问诊。
- ▲ 避免在工作程序中吸入灰尘或处置残渣，以免伤害健康。当作业中可产生漂浮尘粒时，应使用除尘设施并戴上呼吸保护装备。
- ▲ 本工具不适用于在爆炸性的气氛中使用，同时也未隔绝与电源的接触。
- ▲ 某些由动力砂磨、锯削、打磨、钻削以及其他修筑活动所产生的灰尘中包含加州已知的致癌和生育缺陷或其他生殖性伤害的化学物质。这些化学物质的示例包括：
 - 铅基涂料中的铅
 - 结晶硅石砖、水泥以及其他石料产品
 - 化学处理橡胶中的砷和锑
- 依据您从事此种作业的频繁度，您对此类危害的暴露风险各有差异。为了减少您接触此类化学品：应在通风良好的区域工作，并配备经过批准的安全装备，比如经过特别设计以滤除微型颗粒的防全面罩。
- ▲ 在不熟悉的周围环境下要小心操作。可能存在隐藏的危害，比如电线或其他公用设施线路。
- ▲ 喷砂或打磨操作中产生的灰尘和烟尘可能会导致潜在的爆炸性气氛。应使用除尘系统或与被处理材料相配的抑爆系统。
- ▲ 仅供专业人士使用。

安全说明

切勿丢弃 - 请交给使用者



ελληνικά
(Greek)

CP7225-3 & CP7255-3 Σειρά Τροχιακός λειαντής τυχαίας τροχιάς περιστροφής

ΕΓΧΕΙΡΙΔΙΟ ΟΔΗΓΙΩΝ

Απαιτήσεις παροχής αέρα

- Εργαλείο παροχής αέρα με πίεση 6,3 bar (90 psig) ή καθαρό, ξηρό αέρα. Η υψηλή πίεση μειώνει δραστικά τη διάρκεια ζωής του εργαλείου.
- Συνδέστε το εργαλείο σε αγωγό αέρα χρησιμοποιώντας τα μεγέθη προσαρμογής αγωγού ή σωλήνα που αναφέρονται στο παρακάτω διάγραμμα.
- Μην εγκαθιστάτε σύνδεσμο ταχείας αποσύνδεσης απ' ευθείας στη χειρολαβή ισχύος του εργαλείου αμμοβολής.

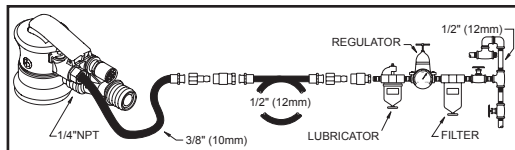

Λίπανση

Χρησιμοποιείτε λιπαντή αγωγού αέρα με λάδι SAE 10, ρυθμισμένο σε δύο σταγόνες ανά λεπτό. Εάν δεν μπορεί να χρησιμοποιηθεί λιπαντής αγωγού αέρα, προσθέστε λάδι κινητήρα (μοτέρ) αέρα στην είσοδο μία φορά την ημέρα.

Συντήρηση

- Αποσυναρμολογείτε και επιθεωρείτε το μοτέρ αέρα και το τροχιακό συγκρότημα κάθε τρεις μήνες εάν το εργαλείο χρησιμοποιείται κάθε μέρα. Αντικαταστήστε οποιαδήποτε εξαρτήματα έχουν υποστεί ζημιά ή φθορά.
- Τα εξαρτήματα που παρουσιάζουν υψηλή φθορά είναι υπογραμμισμένα στον κατάλογο εξαρτημάτων.
- Για ελαχιστοποίηση του χρόνου πάυσης λειτουργίας, συνιστώνται τα κάτωθι kit συντήρησης:

Kit συντήρησης

8940163459 (Περιλαμβάνονται: 7, 17, 18, 22, 24, 25, 32, 47)

Προσαρμογές σωλήνων για τους λειαντές χειρός CV

6153501170 (Περιλαμβάνονται: Προσαρμογέας σωλήνας αναρρόφησης Ø25 mm (1") / Ø32 mm (1-1/4"))

6158044480 (Περιλαμβάνονται: Προσαρμογέας σωλήνας αναρρόφησης Ø25 mm (1") / Ø28 mm (1-1/8"))

Kit Συντήρησης

8940163460 (Περιλαμβάνονται: Κλειδιά για τη βάση, kit μοτέρ και ασφαλιστικό δακτύλιο)

ΔΗΛΩΣΗ ΣΥΜΜΟΡΦΩΣΗΣ ΜΕ ΤΗΝ ΕΕ

Εμείς, η εταιρία Chicago Pneumatic Tool Co. LLC, 13325 Carowinds Blvd., Charlotte NC, 28273 USA (Η.Π.Α.), δηλώνουμε με αποκλειστική μας ευθύνη ότι το προϊόν το οποίο σχετίζεται με την παρούσα δήλωση, συμμορφώνεται με τις απαιτήσεις της Οδηγίας του Συμβουλίου του Ιουνίου 1998 για την εναρμόνιση των νόμων των Κρατών Μελών σχετικά με τα μηχανήματα.

Όνομασία μηχανήματος CP7225-3 & CP7255-3 Σειρά Τροχιακός λειαντής τυχαίας τροχιάς περιστροφής

Τύπος μηχανήματος: Ηλεκτρικό εργαλείο εξοπλισμένο με εύκαμπτο δίσκο στον οποίο προσαρτάται λειαντικό χαρτί για τη λείανση – Δεν επιτρέπεται καμία άλλη χρήση αυτού του εργαλείου.

Σειριακός αριθμός Εργαλεία με αρ. 2009-001-P ή άνω

Τεχνικά δεδομένα

Διάμετρος πέλματος 70 mm (3 in.)

Ελεύθερη ταχύτητα 12.000 ΣΑΛ

Πίεση αέρα 6,3 bar (90 psi)

Διάμετρος άξονα σύμπτυξης 5/16"–24

Κατανάλωση αέρα: 14,5 cfm (5 l/s)

Ισχύουον εναρμονισμένα πρότυπα EN792-8

Ισχύουον εθνικά πρότυπα ISO 8662-8, EN ISO 15744

Όνομα και θέση εκδότη Bruno Blanchet, Γενικός Διευθυντής

Υπογραφή εκδότη

Ημερομηνία έκδοσης 15 Δεκεμβρίου 2008

Δήλωση θορύβου & κραδασμών*

Στάθμη πίεσης ήχου 76 dB(A), αβεβαιότητα 3 dB(A), σύμφωνα με το πρότυπο EN ISO 15744. Για ακουστική ισχύ, προσθέστε 11 dB(A).

Τιμή κραδασμών < 2,5 m/s², σχ. ISO 8662-8.

Για υπολογισμούς καθημερινών εκθέσεων σε κραδασμούς, μπορείτε να βρείτε χρήσιμες πληροφορίες στο CEN/TR 15350: 2006, «Μηχανικοί Κραδασμοί – Οδηγία για την αξιολόγηση της έκθεσης σε κραδασμούς μεταδιδόμενους στα χέρια με τη χρήση διαθέσιμων πληροφοριών, συμπεριλαμβανομένων αυτών που διατίθενται από τους κατασκευαστές των μηχανημάτων».

* Αυτές οι δηλούμενες τιμές λήφθηκαν από δοκιμές εργαστηριακού τύπου σε συμμόρφωση με τα πρότυπα που δηλώθηκαν και δεν είναι επαρκείς για χρήση σε αξιολογήσεις κινδύνου. Οι τιμές που μετρήθηκαν σε ανεξάρτητους χώρους εργασίας μπορεί να είναι υψηλότερες από τις τιμές που έχουν δηλωθεί. Η πραγματικές τιμές έκθεσης και ο κίνδυνος τραυματισμού ατομικού χρήστη είναι μοναδικές και εξαρτώνται από τον τρόπο με τον οποίο εργάζεται ο χρήστης, από το τεμάχιο εργασίας και το σχέδιο του σταθμού εργασίας, όπως και από το χρόνο έκθεσης και τη φυσική κατάσταση του χρήστη. Εμείς, η εταιρία Chicago Pneumatic, δεν φέρουμε νομική ευθύνη για τις συνέπειες από τη χρήση των δηλωμένων τιμών, αντί των τιμών που αντανακλούν την πραγματική έκθεση, σε μια ανεξάρτητη αξιολόγηση κινδύνου σε μια κατάσταση εργασιακού κινδύνου της οποίας δεν έχουμε τον έλεγχο.

Copyright 2009, Chicago Pneumatic Tool Co. LLC

Με επιφύλαξη παντός δικαιώματος. Απαγορεύεται οποιαδήποτε μη εξουσιοδοτημένη χρήση ή αντιγραφή των περιεχομένων ή τμημάτων τους. Αυτό ισχύει ιδιαίτερα για εμπορικά σήματα, ονομασίες μοντέλων, αριθμούς εξαρτημάτων και σχεδιαγράμματα. Χρησιμοποιείτε μόνο εξουσιοδοτημένα εξαρτήματα. Οποιαδήποτε ζημιά ή βλάβη που προκαλείται από τη χρήση μη εξουσιοδοτημένων εξαρτημάτων δεν καλύπτεται από την Εγγύηση ή από Ευθύνη Προϊόντος.



ΠΡΟΕΙΔΟΠΟΙΗΣΗ

Για τη μείωση του κινδύνου τραυματισμού, οποιοσδήποτε χρησιμοποιεί, εγκαθιστά, επισκευάζει, συντηρεί, αλλάζει παρελκόμενα, ή εργάζεται κοντά σε αυτό το εργαλείο, πρέπει να διαβάσει και κατανοήσει αυτές τις οδηγίες πριν εκτελέσει οποιαδήποτε τέτοια εργασία.

Ο στόχος της εταιρίας Chicago Pneumatic Tool Co. LLC είναι να παρέχει εργαλεία που σας βοηθούν να εργάζεστε με ασφάλεια και αποτελεσματικότητα. Η πλέον σημαντική συσκευή ασφαλείας γι' αυτό το σκοπό είναι ΕΞΕΙΣ. Η Προσχή σας και η καλή σας κρίση αποτελούν την καλύτερη δυνατή προστασία κατά τραυματισμών. Δεν είναι δυνατόν να καλυφθούν όλοι οι πιθανοί κίνδυνοι στο παρόν, αλλά έχουμε προσπαθήσει να τονίσουμε ορισμένους από τους πλέον σημαντικούς.

Για πρόσθετες πληροφορίες ασφαλείας, συμβουλευτείτε:

- ▲ Τον εργοδότη σας, το σωμάτιο, ή και τον εμπειρικό σας σύλλογο.
- ▲ Την υπηρεσία εργασίας των Η.Π.Α. (OSHA), www.osha.gov, το Συμβούλιο των Ευρωπαϊκών Κοινοτήτων, europa.osha.eu.int
- ▲ «Προϋποθέσεις ασφαλείας για τη χρήση, φροντίδα και προστασία των λειαντικών τροχών» (ANSI B7-1) και «Κωδικός Ασφαλείας για φορητά πνευματικά εργαλεία» (ANSI B186-1) που διατίθενται στον ιστότοπο: www.ansi.org
- ▲ «Απαθιθέσις ασφαλείας για χειροκίνητα μη ηλεκτρικά εργαλεία ισχύος» που διατίθενται από την: Ευρωπαϊκή Επιτροπή Τυποποίησης, www.cenorm.be

Κίνδυνοι παροχής αέρα και συνδέσεων

- ▲ Μην κατευθύνετε ποτέ τον αέρα προς εσάς ή οποιοδήποτε άλλο άτομο. Η πίεση του αέρα μπορεί να προκαλέσει σοβαρό τραυματισμό.
- ▲ Κλείνετε πάντα την παροχή αέρα, εκκενώνετε την πίεση αέρα από το σωλήνα και αποσυνδέετε το εργαλείο από την παροχή αέρα όταν δεν το χρησιμοποιείτε, πριν την αλλαγή παρελκόμενων ή όταν κλείνετε επισκευές.
- ▲ Οι σωλήνες που πετάγονται («μαστιγιά») μπορεί να προκαλέσουν σοβαρό τραυματισμό. Ελέγχετε πάντα για σωλήνες και προσαρμογές που έχουν υποστεί ζημιά ή είναι χαλαροί.
- ▲ Μην χρησιμοποιείτε συζεύξεις ταχείας αποσύνδεσης στο εργαλείο. Δείτε τις οδηγίες για τη σωστή εγκατάσταση και ρύθμιση.
- ▲ Κάθε φορά που χρησιμοποιούνται συζεύξεις στρέψης, πρέπει να έχετε εγκαταστήσει ασφαλιστικούς πείρους.
- ▲ Μην υπερβαίνετε τη μέγιστη πίεση αέρα των 6,3 bar / 90 psi, ή αυτή που αναφέρεται στην πινακίδα του εργαλείου.

Κίνδυνοι από ιπτάμενα υπολείμματα

- ▲ Φοράτε πάντα γυαλιά και μάσκα προσώπου ανθεκτικά σε κρούσεις όταν συμμετέχετε στη λειτουργία ή είστε κοντά σε λειτουργίες επισκευών ή συντήρησης του εργαλείου, ή όταν αντικαθιστάτε παρελκόμενα στο εργαλείο. Συνιστώνται γάντια και προστατευτικοί ρουχοίμοι.
- ▲ Βεβαιωθείτε ότι κάθε άλλο άτομο στην περιοχή φοράει προστατευτικά γυαλιά και μάσκα ανθεκτικά σε κρούσεις.
- ▲ Ακόμα και μικρά τμήματα που εκτοξεύονται μπορεί να προκαλέσουν τραυματισμούς στα μάτια και τύφλωση.
- ▲ Μετράτε καθημερινά την ταχύτητα του περιστροφικού λειαντή ή σιβηλντής με ταχύμετρο για να βεβαιωθείτε ότι δεν υπερβαίνει την ταχύτητα ΣΑΛ που έχει σημειωθεί στο επίπεδο υποστήριξης, το τύμπανο ή το λειαντικό.
- ▲ Μη χρησιμοποιείτε ποτέ επίπεδα υποστήριξης, τύμπανο ή λειαντικό με επιτρεπόμενη ταχύτητα μικρότερη από την ταχύτητα του πνευματικού λειαντή.
- ▲ Αυτό το εργαλείο και τα παρελκόμενά του δεν πρέπει να τροποποιούνται.

Κίνδυνοι προσάρτησης λειαντικού

- ▲ Χρησιμοποιείτε μόνο τα συνιστώμενα μεγέθη και τύπους λειαντικών.
- ▲ Βεβαιωθείτε ότι οι αυτοπροσαρτάμενοι δίσκοι λείανσης είναι προσαρτημένοι ομόκετρα.

Κίνδυνοι εμπλοκών

- ▲ Διατηρείτε το εργαλείο μακριά από το κινούμενο πέλμα λείανσης.
- ▲ Μη φοράτε κοσμήματα ή χαλαρά (ριχτά) ρούχα.
- ▲ Μπείτε να υποστείτε σχίσμο δέρματος κраниού εάν δεν διατηρείτε τα μαλλιά σας μακριά από εργαλεία και παρελκόμενα.
- ▲ Μπείτε να υποστείτε πνιγμό εάν δεν διατηρείτε οποιαδήποτε κοιλία, φουλάρια, κασκόλ κλπ μακριά από εργαλεία και παρελκόμενα.

Κίνδυνοι λειτουργίας

- ▲ Μην προσαρτάτε ποτέ λειαντικό τροχό στο λειαντήρα. Εάν υποστεί διάρρηξη ένας τροχός λείανσης, μπορεί να προκαλέσει σοβαρό

- ▲ τραυματισμό ή θάνατο εάν δεν διατίθεται ο κατάλληλος προφυλακτήρας.
- ▲ Χρησιμοποιείτε μόνο επικαλυμμένους δίσκους ή φύλλα λείανσης, κατάλληλα ασφαλισμένα στο επίπεδο υποστήριξης που παρέχεται με τον πνευματικό λειαντή.
- ▲ Επιθεωρήστε το επίπεδο υποστήριξης πριν από κάθε χρήση. Μην το χρησιμοποιείτε εάν έχει ραγίσει ή υποστεί ζημιά.
- ▲ Αποφύγετε απ' ευθείας επαφή με το κινούμενο επίπεδο λείανσης για να αποτρέψετε τυχόν εμπλοκή ή κοπή των χεριών σας ή άλλων μερών του σώματός σας. Φοράτε γάντια για την προστασία των χεριών σας.
- ▲ Οι χειριστές και το προσωπικό συντήρησης πρέπει να είναι σε κατάλληλη φυσική κατάσταση για το χειρισμό της ισχύος του εργαλείου και ικανοί να εκτελέσουν την ανατεθειμένη εργασία.
- ▲ Όταν χρησιμοποιείτε ένα εργαλείο που έχει σχεδιαστεί να διαθέτει προφυλακτήρα, ο προφυλακτήρας πρέπει να είναι στη θέση του για να προσφέρει προστασία από πριονιδια, ριγιάματα, ή ιπτάμενα θραύσματα.
- ▲ Βεβαιωθείτε ότι το τεμάχιο εργασίας υποστηρίζεται κατάλληλα.
- ▲ Μη λειτουργείτε ποτέ το εργαλείο εκτός εάν έχει εφαρμοστεί το λειαντικό στο τεμάχιο εργασίας
- ▲ Υπάρχει κίνδυνος ηλεκτροστατικής εκφόρτισης εάν χρησιμοποιείται σε πλαστικά και άλλα μη αγώγιμα υλικά.

Κίνδυνοι στο χώρο εργασίας

- ▲ Ολισθήσεις (γλιστήριμα) / σκονοπιφίλημα / πτώσεις, αποτελούν κύριες αιτίες σοβαρού τραυματισμού ή θανάτου. Προσέχετε τυχόν υπερβολικό μήκος σωλήνα σε επιφανείες περπατήματος ή εργασίας.
- ▲ Διατηρείτε ισορροπημένη θέση σώματος και σταθερή στάση ποδιών.
- ▲ Υψηλές στάθμες θορύβου μπορεί να προκαλέσουν μόνιμη απώλεια ακοής. Χρησιμοποιείτε προστατευτικές ωσπατίδες όπως συνιστάται από τον εργοδότη σας ή τους κανονισμούς της OSHA (δείτε 29 CFR, μέρος 1910).
- ▲ Οι επαλαμβανόμενες κινήσεις κατά την εργασία, οι ασυνήθιστες θέσεις και η έκθεση σε κραδασμούς μπορεί να είναι βλαβερή στα χέρια και τους βραχίονες. Εάν παρουσιαστεί μυϊοδυσπλασία, αιμωδία, πόνος ή αποχρωματισμός του δέρματος, σταματήστε τη χρήση του εργαλείου και συμβουλευτείτε γιατρό.
- ▲ Αποφύγετε την εισπνοή σκόνης ή το χειρισμό υπολειμμάτων από τη διαδικασία της εργασίας που μπορεί να είναι επικινδυνά για την υγεία. Χρησιμοποιήστε εξοπλισμό εξώθησης σκόνης και προστατευτικό αναπνευστικό εξοπλισμό όταν εργάζεστε με υλικά τα οποία παράγουν αερομεταφερόμενα σωματίδια.
- ▲ Αυτό το εργαλείο δεν προορίζεται για χρήση σε εκρηκτικές ατμόσφαιρες και δεν είναι απομονωμένο για επαφή με πηγές ηλεκτρικού ρεύματος.
- ▲ Η σκόνη που παράγεται από αμμοβόλη, πριόνισμα, λείανση (πρίκισμα), διάτρηση και άλλες κατασκευαστικές δραστηριότητες με ηλεκτρικά ή πνευματικά εργαλεία περιέχει χημικές ουσίες γνωστές στην Πολιτεία της Καλιφόρνια για πρόκληση καρκίνου ή γενετικών ανωμαλιών (συγγενών διαμεριστών διαπλάσεων) ή άλλες αναπαραγωγικές βλάβες. Ορισμένα παραδείγματα αυτών των χημικών ουσιών είναι τα εξής:
 - Μολύβδος από βαφές με βάση μολύβδο
 - Τούβλα κρυσταλλικής σιλικόνης και ταϊμένιο καθ άλλα προϊόντα τοιχοποιίας
 - Αρσενικό και χρώμιο από χημικά επεξεργασμένα ελαστικά
- Ο κίνδυνος που διατρέχετε από αυτές τις εκθέσεις ποικίλει, ανάλογα με το πόσο συχνά κάνετε αυτό τον τύπο εργασίας. Για τη μείωση της έκθεσής σας σ' αυτές τις χημικές ουσίες: εργάζεστε σε καλά αεριζόμενο χώρο και εργάζεστε με συγκεκριμένο εξοπλισμό ασφαλείας, όπως με μάσκα για τη σκόνη που είναι ειδικά σχεδιασμένες να φιλτράρουν μικροσκοπικά σωματίδια.
- ▲ Ενδοχόμενες εκρηκτικές ατμόσφαιρες μπορεί να προκληθούν από σκόνη και ατμούς που παράγονται από αμμοβόλη ή λείανση. Χρησιμοποιήστε σύστημα εξώθησης σκόνης ή σύστημα καταστολής σκόνης που είναι κατάλληλο για το υλικό υπό επεξεργασία.
- ▲ Συνεχίστε με προσοχή εάν βρίσκεστε σε περιβάλλον το οποίο δεν υγραίνεται καλά. Μπορεί να υπάρχουν κρυμμένοι κίνδυνοι, όπως ηλεκτρικά καλώδια ή αγωγοί άλλων κοινωφελών υπηρεσιών.
- ▲ Μόνο για επαγγελματική χρήση

ΟΔΗΓΙΕΣ ΑΣΦΑΛΕΙΑΣ

ΜΗΝ ΑΠΟΡΡΙΠΤΕΤΕ- ΔΙΔΕΤΕ ΣΤΟ ΧΡΗΣΗ

HASZNÁLATI UTASÍTÁS

Levegőellátási előírások

1. A szerszám 6,3 bar (90 psig) tiszta, száraz levegőt igényel.
A nagyobb nyomás erőteljesen csökkenti a szerszám élettartamát.
2. A szerszámot a levegőhálózathoz az alábbi ábrán látható cső-, tömlő- és szerelvény-méretekkel csatlakoztassa!
3. Gyorscsatlakozót ne szereljen fel közvetlenül a csiszoló szabályozó-fogantyújára!

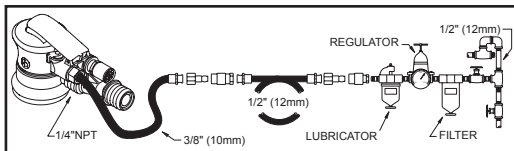

Kenés

SAE 10 fokozatú, levegővezeték-kenőolajat használjon, percnként két csepp adagolással! Ha levegővezeték-kenőolaj nem használható, akkor naponta egyszer adjon pneumatikus motorhoz alkalmas olajat a bementre!

Karbantartás

1. A pneumatikus motort és a bolygótárcsa-szerelvényt három havonta szedje szét és vizsgálja át, ha a szerszámot naponta használják! A sérült és kopott alkatrészeket cserélje!
2. Az alkatrészjegyzékben aláhúzás jelzi a nagy kopásnak kitett alkatrészeket.
3. Az alábbi szervizkészletek ajánlottak az állásidő minimalisra csökkentése érdekében:

Karbantartó készlet

8940163459 (Tartalma: 7, 17, 18, 22, 24, 25, 32, 47)

Tömlőadapter CV kéziszciszolókhöz

6153501170 (Tartalma: Porszívótömlő-adapter Ø25 mm (1") / Ø32 mm (1 1/4"))

6153501170 (Tartalma: Porszívótömlő-adapter Ø25 mm (1") / Ø28 mm (1 1/8"))

Karbantartó készlet

8940163460 (Tartalma: kulcsok tárcsához, motorkészlet és rögzítő gyűrű)

EC MEGFELELŐSÉGI NYILATKOZAT

Mi, a Chicago Pneumatic Tool Co. LLC, 13325 Carowinds Blvd., Charlotte NC, 28273 USA, teljes felelősségünk tudatában kijelentjük, hogy az a termék, amelyre ez a nyilatkozat vonatkozik, megfelel a Tagállamok jogszabályainak közelítéséről szóló, gépekre vonatkozó 1998. júniusi Tanácsi Irányelv előírásainak (98/37/CE).

Gép megnevezése CP7225-3 & CP7255-3 Sorozat collos bolygótárcsás csiszoló

Gép típusa Géptípus: Csiszolásra szolgáló csiszolópapírt hordozó flexibilis koronggal ellátott motoros szerszám – Egyéb felhasználás nem megengedett.

Gyártási szám 2009-001-P vagy nagyobb számú szerszámok

Műszaki adatok

Korong átmérője 3 coll (70 mm)

Szabad fordulatszám 12 000 ford/perc

Levegőnyomás 6,3 bar (90 psi)

Orsóméret 5/16"-24

Levegőfogyasztás: 14,5 cfm (5 l/s)

Alkalmazott harmonizált szabványok EN792-8

Alkalmazott országos szabványok ISO 8662-8,

EN ISO 15744

Kiadmányozó neve és beosztása Bruno Blanchet, vezérigazgató

Kiadmányozó aláírása 

Kiadmányozás napja 2008. december 15.

Zaj- és rezgés-nyilatkozat*

Hangnyomás-szint 76 dB(A), tűrés: 3 dB(A), az EN ISO 15744 szabványnak megfelelően. A hangteljesítmény számításához adjon hozzá 11 dB(A) értéket.

Rezgés értéke < 2,5 m/s², az ISO 8662-8 szerint.

A napi rezgésbehatás becsléséhez hasznos információk találhatóak a CEN/TR 15350- 2006 „Mechanikai rezgések – Irányelvek a kéz által közvetített rezgésbehatás becsléséhez a rendelkezésre álló – többek között a gép gyártója által biztosított – információk felhasználásával” című kiadványban.

*Ezeket a közölt értékeket laboratóriumi vizsgálatokkal nyerték a megadott szabványokkal összhangban, és nem alkalmasak kockázatfelméréshez. Az egyes munkahelyeken mért értékek nagyobbak lehetnek, mint a deklarált értékek. A tényleges behatás értékek és az egyéni felhasználó által elszenvedettárosodás kockázata egyediek és függenek a felhasználó munkavégzésének módjától, a munkadarabtól és a munkahely kialakításától, valamint a behatás időtartamától és a felhasználó fizikai állapotától.

Mi, a Chicago Pneumatic, nem lehetünk felelősek a tényleges behatást tükröző értékek helyett a deklarált értékeknek olyan munkahelyi helyzet értékelésében történő felhasználásának következményeier, amelyre nincs ráhatásunk.



FIGYELEM

30

A sérülés kockázatának csökkentése érdekében a szerszámot használó, szerelő, javító, karbantartó, tartozékát cserélő vagy a szerszám közelében dolgozó minden személynek az adott munkaművelet elvégzése előtt el kell olvasnia és tudomásul kell vennie ezeket az utasításokat.

A Chicago Pneumatic Tool Co. LLC célja olyan szerszámok gyártása, amelyek segítik Önt a biztonságos és hatékony munkavégzésben. Ehhez és bármely szerszámhöz a legfontosabb biztonsági eszközök ON. Az Ön körültekintő magatartása és józan ítélőképessége a legjobb védelem sérülés ellen. Minden lehetséges veszélyt nem lehet itt felsorolni, de megpróbáltuk a legfontosabbakat kiemelni.

Az üzemeltetés veszélyei

A biztonsággal kapcsolatos további információért forduljon ide:

- ▲ Az Ön munkáltatójához, a szakszervezethez és/vagy szakmai egyesülethez.
- ▲ Az USA Munkaügyi Minisztériumához (OSHA); www.osha.gov; az Európai Közösségek Tanácsához europe.osha.eu.int
- ▲ „Csiszolótárcsák használatára, gondozására és védelmére szolgáló biztonsági előírások” (ANSI B7.1) és „Biztonsági szabályzat hordozható pneumatikus szerszámokhoz” (ANSI B186.1), amelyek itt találhatók: www.ansi.org
- ▲ „Nem villamos gépi hajtású kéziszerszámok biztonsági előírásai”, amelyek itt találhatók: Európai Szabványosítási Bizottság, www.cenorm.be

Levegőellátással és bekötéssel kapcsolatos veszélyek

- ▲ A levegőáramlat soha ne fordítsa ön maga vagy mások irányába! A nyomás alatt levő levegő komoly sérülést okozhat.
- ▲ Használaton kívül, tartozék-csere vagy javítás alkalmával mindig zárja el a levegőellátást, engedje ki a nyomást a tömlőből és válassza le a szerszámot a levegőellátásról!
- ▲ A felcsapódó tömlő komoly sérülést okozhat. Mindig ellenőrizze az esetleges sérült vagy megajult tömlőket és szerelvényeket!
- ▲ A szerszámnál ne alkalmazzon gyorscsatlakozókat! Vegye figyelembe a helyes összekapcsolásra vonatkozó utasításokat!
- ▲ Ha egyetemes menetes csatlakozót használ, akkor rögzítő stiftet kell alkalmazni.
- ▲ Ne lépje túl a 6,3 bar (90 psi), illetve a szerszám adattábláján megjelölt maximális nyomást!

Elszabaduló részekből adódó veszélyek

- ▲ Ha a szerszám üzemeltetésében, javításában vagy karbantartásában vagy a szerszámon történő tartozékcserében részt vesz vagy a közelében tartózkodik, akkor minden esetben viseljen ütészálló szem- és arcvédőt! Kesztyűt és védőruházat viselése ajánlott.
- ▲ Még a kis méretű szóródó részecskék is szemsérülést és vaktságot okozhatnak.

- ▲ Ügyeljen rá, hogy a közelben tartózkodók mindnyájan viseljenek ütészálló szem- és arcvédőt!
- ▲ Naponta tachométerrel mérje le a csiszoló vagy polírozó szerszám fordulatszámát, hogy nem nagyobb-e, mint a támasztókorongon, dobon vagy csiszoló anyagon szereplő névleges fordulatszám-érték.
- ▲ Soha ne használjon a pneumatikus csiszológép fordulatszámánál kisebb megengedett fordulatszámú támasztókorongot, dobot vagy csiszoló anyagot!
- ▲ Ezt a szerszámot és tartozékait nem szabad módosítani.

Csiszolóanyag rögzítéséből adódó veszélyek

- ▲ Csak ajánlott méretű és típusú csiszolóanyagokat használjon!
- ▲ Ügyeljen rá, hogy az öntapadó csiszolótárcsák koncentrikusan legyenek rögzítve!

Felcsavarodás veszélye

- ▲ Ne menjen mozgó csiszolópárna közelébe!
- ▲ Ne viseljen ékszert vagy laza ruházatot!
- ▲ A fejbőr leszakadása fordulhat elő, ha a haját nem tartja távol a szerszámtól és tartozékaitól.
- ▲ Fulladás fordulhat elő, ha a nyakláncot nem tartja távol a szerszámtól és tartozékaitól.

- ▲ Készülőtárcsát soha ne rögzítsen csiszológépre! A szétrobbanó csiszolókorong vagy más tartozék nagyon súlyos sérülést vagy halált okozhat, ha nincs hozzá megfelelő védőburkolat.
- ▲ Csak bevonatos csiszolótárcsákat vagy a pneumatikus csiszológéphez adott támasztókorongra megfelelően rögzített csiszolólapokat használjon!
- ▲ Minden használat előtt ellenőrizze a támasztókorongot! Ne használja, ha repedt vagy sérült!
- ▲ Kerülje a forgó csiszolókoronggal való közvetlen érintkezést a kéz és más testrészek becspítésének vagy meggyágásának elkerülése érdekében! A kéz védelmére viseljen kesztyűt!
- ▲ A kezelő és karbantartó személyeknek fizikailag képesnek kell lennie a szerszám energiáját kezelni és a munkafeladatot ellátni.
- ▲ Ha olyan szerszámot használ, amelyet védőburkolattal láttak el, akkor a burkolatot fel kell helyezni a csiszolóforgács vagy szálló részecskék elleni védelem érdekében.
- ▲ Ügyeljen rá, hogy a munkadarab megfelelően legyen rögzítve!
- ▲ A szerszámot csak akkor használja, ha a csiszolóanyagot ráhelyezte a munkadarabra!
- ▲ Az elektrosztatikus töltődés veszélye fennáll, ha műanyagban vagy más, nem áramvezető anyagokon használja a szerszámot.

Munkahelyi veszélyek

- ▲ A megcsúszás, megbotlás és elesés a súlyos sérülés vagy halál fő oka. Ügyeljen a közeledő és munkaterületeken levő felesleges tömlőszakaszokra!
- ▲ A nagy hangnyomásszintek maradandó halláskárosodást okozhatnak. Alkalmazza a munkáltató által javasolt vagy az OSHA-előírásokat (lásd 29 CFR, 191. részt) szerinti hallásvédelmet!
- ▲ Tartsa meg a kiengelysúlyozott testhelyzetet és a stabil talpozást!
- ▲ Az ismétlődő jelegettyűmunkamozdulatok, a celszerűtlen testhelyzetek és a rezgésbehatás a kézre és a karra káros lehet. Hagyja abba a szerszám használatát és forduljon orvoshoz, ha zsiabbadás, viszketés, fájdalom vagy a bőr elfehéredése lép fel!
- ▲ Kerülje az olyan por belégzést, illetve a munkafolyamatból az olyan hulladékok kezelését, amely az egészségre ártalmas lehet! Alkalmazzon porelszívást és viseljen légzésvédő eszközt, amikor szálló részecskék keletkezésével járó anyagokkal dolgozik!
- ▲ Ez a szerszám nem alkalmas robbanásveszélyes környezetben történő használatra és nincs szigetelve villamos áramforrással való érintkezéshez.
- ▲ A gépi csiszolással, fűrészeléssel, köszörüléssel, fűrésszel és más kivitelezési tevékenységekkel keletkező egyes porok olyan vegyi anyagokat tartalmaznak, amelyek Kalifornia Államban rákot, születési rendellenességeket vagy más reprodukív károsodást okozó anyagként ismertek. Néhány példa a ezekre a vegyi anyagokra:
 - Ólom az ólomtartalmú festékekből
 - Krisztályos szilíciumdioxid téglából, cementből és más építőanyagokból
 - Arzén és króm a vegyileg kezelt gumból
- ▲ A fenti behatások kockázata változó, függ attól, hogy milyen gyakran végez ilyen jellegű munkát. Ezen vegyi anyagok behatásának csökkentéséhez: jól szellőzött helyen dolgozzon, jóváhagyott védőfelszereléssel, mint például a kifejezetten a mikroszkopikus részecskék kiszűrésére alkalmas pormaszk.
- ▲ Ismeretlen környezetben körültekintően járjon el! Rejtett veszélyforrások lehetnek, például villamos vagy egyéb vezetékek.
- ▲ A csiszolásból vagy köszörülésből eredő porok és gázok, füstök potenciálisan robbanásveszélyes keveréket alkothatnak. Használjon a feldolgozott anyagnak megfelelő porelszívó vagy elnyomó rendszert!
- ▲ Csak professzionális felhasználásra.

BIZTONSÁGI UTASÍTÁSOK

NE DOBJA EL – ADJA ÁT A FELHASZNÁLÓNAK!



latviešu
(Latvian)

CP7225-3 & CP7255-3 Sērija

Nejausi orbitāls slīpētājs

LIETOŠANAS ROKASRĀMATA

Prasības gaisa pievadei

1. Nodrošiniet darbarīkam 90 psig (6,3 bar) tīra un sausa gaisa pievadi. Augstāks spiediens ievērojami samazinās darbarīka kalpošanas ilgumu.
2. Pievienojiet darbarīku pie gaisa vada, izmantojot cauruli, šūteni un armatūru atbilstoši diagrammā parādītajiem izmēriem.
3. Neuzstādiēt ātro savienotāju tieši uz slīpmašīnas droseles roktura.

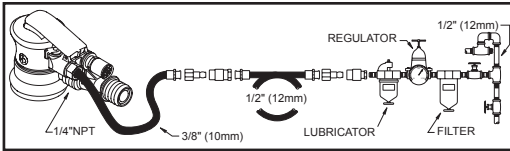

Elļošana

Lietojiet gaisa vada elļnīcu ar SAE #10 elļu, kas noregulēta veikt divus pilienu minūtē. Ja gaisa vada elļotāju nevar izmantot, reizi dienā ievadiet ieplūdē gaisa dzinēja elļu.

Apkope

1. Ja darbarīks tiek lietots katru dienu, ik pēc trim mēnešiem izjauciet un pārbaudiet gaisa dzinēju un orbitālo iekārtu. Nomainiet bojātas vai nodilušas detaļas.
2. Ātrāk nodilstošās detaļas detaļu sarakstā ir pasvītrotas.
3. Lai nodrošinātu ilgāku ierīces darbību, ir ieteicami šādi apkopes komplekti:

Noregulēšanas komplekts

8940163459 (Komplektā: 7, 17, 18, 22, 24, 25, 32, 47)

CV rokas slīpmašīnas šūtenes uzmvava

6153501170 (Komplektā: Vakuuma šūtenes uzmvava Ø25 mm (1") / Ø32 mm (1-1/4"))

6158044480 (Komplektā: Vakuuma šūtenes uzmvava Ø25 mm (1") / Ø28 mm (1-1/8"))

Tehniskās apkopes piederumi

8940163460 (Komplektā: Polstera uzgriežņu atslēgas, motora piederumi un sprostgredzens)

EK ATBILSTĪBAS DEKLARĀCIJA

Ar šo Chicago Pneumatic Tool Co. LLC, 13325 Carowinds Blvd., Charlotte NC, 28273 USA, savas atbildības ietvaros apliecina, ka deklarācijā norādītais produkts atbilst Padomes 1998. gada jūnija direktīvas prasībām par ar iekārtām saistītu Dalībvalstu likumu tuvināšanu (98/37/CE).

Ierīces nosaukums CP7225-3 & CP7255-3 Sērija Nejausi orbitāls slīpētājs

Ierīces tips Darbarīks aprīkots ar elastīgu disku, uz kura atrodas cieši pieguļošs, abrazīvs papīrs, kas paredzēts slīpēšanai – cita veida izmantošana netiek pieļauta.

Sērijas Nr. Darbarīki ar Nr. 2009-001-P vai augstāk

Tehniskie dati

Diska diametrs: 3 collas (70 mm)

Pieļaujamais ātrums 12 000 apgr./min

Gaisa spiediens 90 psi (6,3 bar)

Vārpstas izmērs: 5/16" – 24

Gaisa patēriņš: 14,5 cfm (5 l/s)

Piemērotie saskaņotie standarti EN792-8

Piemērotie Nacionālie standarti ISO 8662-8, EN ISO 15744

Izsniedzēja nosaukums un iegemamais amats

Bruno Blanchet, Rīkotājdirektors

Izsniedzēja paraksts

Izsniegšanas datums 2008. gada 15. decembris

Trokšņa & vibrāciju deklarācija*

Skaņas spiediena līmenis 76 dB(A), atšķirība 3 dB (A) saskaņā ar EN ISO 15744. Skaņas jaudai pievienojiet 11 dB(A).

Vibrāciju vērtība < 2,5 m/s², re. ISO 8662-8.

Ikdienas vibrāciju iedarbības novērtēšanai noderīgu informāciju var atrast CEN/TR 15350: 2006, "Mehāniskā vibrācija. Vadlīnijas uz rokām pārvadītas vibrācijas ekspozīcijas novērtēšanai, izmantojot pieejamo informāciju, ieskaitot mašīnu un iekārtu ražotāju sniegto informāciju".

*Šīs pieteiktās vērtības iegūtas, veicot laboratorijas pārbaudes saskaņā ar noteiktajiem standartiem, un nav piemērotas risku novērtēšanai. Vērtības, kas iegūtas atsevišķas darba vietas, var būt augstākas par pieteiktajām vērtībām. Patiesās iedarbības vērtības un atsevišķa lietotāja pieredzētais bojājumu risks ir unikāls un atkarīgs no lietotāja darba, apstrādājamās detaļas un darba vietas konstrukcijas, kā arī no iedarbības ilguma un lietotāja fiziskā stāvokļa. Mēs, Chicago Pneumatic, nevaram nest atbildību par sekām, kas rodas, ja pieteiktās vērtības tiek izmantotas patieso iedarbību atspoguļojošu vērtību vietā, veicot individuālu riska novērtējumu darba vietā un situācijā, ko nespējam kontrolēt.



⚠ BĪDINĀJUMS

Laī samazinātu ievainojuma risku, visiem, kas lieto, uzstāda, labo, apkopj, maina piederumus, vai strādā šī darbarīka tuvumā, pirms šo darbu sākšanas jāizlasa un jāizprot šie norādījumi.

32

Uzņēmuma Chicago Pneumatic Tool Co. LLC mērķis ir ražot rīkus, kas palīdz strādāt droši un efektīvi. Vis svarīgākais padoms par drošību šim vai jebkuram citam rīkam esat JŪS. Jūsu uzticība un uzmanība ir labākā aizsardzība pret ievainojumu. Nav iespējams šajā dokumentā uzskaitīt visus iespējamus riskus, tomēr esam centušies izcelt visbūtiskākos.

Papildu informāciju par drošību meklējiet:

- ▲ pie sava darba devēja, apvienības un/vai tirdzniecības asociācijas.
- ▲ Eiropas Aģentūras drošībai un veselības aizsardzībai darbā (US Department of Labor, OSHA) mājas lapā: www.osha.gov; Eiropas Kopienų Padomes (Council of the European Communities) mājas lapā: www.europe.osha.eu.int
- ▲ "Drošības prasības abrazīvu rīpo lietošanai, apkopei un aizsardzībai" (ANSI B7.1) un "Drošības kods pārmēsījamam gaisa darbarīkiem" (ANSI B186.1), kas pieejami: www.ansi.org
- ▲ "Drošības prasības rokas mehāniskās piedziņas darbarīkiem", kas pieejams: Eiropas Standartizācijas Komisijas mājas lapā: www.cenorm.be

Gaisa pīevade un savienojumu riski

- ▲ Nekad nevērsiet tiešu gaisa plūsmu savā vai citu virzienā. Gaisa spiediena ietekmē var radīt dažādus ievainojumus.
- ▲ Kad darbarīks netiek lietots, pirms maināt piederumus, vai veicot apkopes darbus, vienmēr noslēdziet gaisa padevi, iztukšojiet gaisa spiediena šļūteni un atvienojiet to no gaisa padeves.
- ▲ Iztiekta šļūtenes var radīt nopietnus ievainojumus. Vienmēr pārbaudiet, vai šļūtenes nav bojātas, vai arī palaidiet valjīgāk šļūtenes vai armatūru.
- ▲ Nelietojiet darbarīkam ātros savienotājus. Skatiet pareizas uzstādīšanas norādījumus.
- ▲ Ja tiek lietoti universālie izlēg tie savienotāji, jābūt uzstādītām aizturtaipām.
- ▲ Nepārsniedziet maksimālo atļauto gaisa spiedienu 90 psi/6,3 bar, vai kas norādīts darbarīka pasē.

Lādīņu riski

- ▲ Ja atrodaties blakus darbarīka darba, remonta vai apkopes zonai, vai arī piederumu nomaīgas zonai, vienmēr lietojiet speciālos acu un sejas aizsardzības līdzekļus. Ieteicams izmantot cimdus un aizsargdrēbes.
- ▲ Pārlicinieties, vai citas personas darba zonā lieto atbilstošu acu un sejas aizsardzības līdzekļus.
- ▲ Pat nelieli lādīņi var ievainot acis un izsaukt alūmu.
- ▲ Katru dienu ar tahometru izmēriet rotējošās slīpmašīnas vai slīdrīpas ātrumu, lai pārlicinātos, ka tas nepārsniedz apgr./min atzīmi uz slīdrīpas, tvertnes vai abrazīvās vielas.
- ▲ Nekādā gadījumā neizmantojiet slīdrīpu vai abrazīvo materiālu atļauto ātrumu, kas ir zemāks par slīpmašīnas ātrumu.
- ▲ Šo darbarīku un tā piederumus nedrīkst pārveidot.

Abrazīvās materiāla uzstādīšanas riski

- ▲ Izmantojiet tikai ieteicamā izmēra un veida abrazīvās materiālus.
- ▲ Nodrošiniet pašfiksējošo slīpmašīnas disku uzstādīšanu vienā centrā.

Sapīšanās riski

- ▲ Nepieskarieties slīpmašīnas kustīgajai virsmai.
- ▲ Nenēsājiēt rotas lietas vai nepiegiulošu apģērbu.
- ▲ Ja mati nav savākti un nonāk pie darbarīka vai tā piederumiem, tie var tikt norauti.
- ▲ Ja kaklasaīte nonāk pie darbarīka vai tā piederumiem, pastāv

nosmakšanas risks.

Ekspluatācijas riski

- ▲ Nekādā gadījumā neuzstādiēt slīdrīpu uz slīpmašīnas. Ja slīdrīpa netiek pareizi uzraudzīta, tās uzliesmošana var izraisīt ļoti nopietnus ievainojumus vai pat nāvi.
- ▲ Lietojiet tikai apklātos abrazīvus diskus vai loksnes, kas atbilstoši piestiprināti pie slīdrīpas, kas aprīkota ar gaisa slīpmašīnu.
- ▲ Pārbaudiet slīdrīpu pirms katras lietošanas reizes. Nelietojiet slīdrīpu, ja tā ir ietplaisājusi vai bojāta.
- ▲ Izvairieties no tiešas saskares ar kustīgo slīdrīpu, lai novērstu roku vai citu ķermeņa daļu saspiēšanu vai sagriešanu. Lai aizsargātu rokas, uzvelciet cimdus.
- ▲ Operatoriem un apkopes personālam jābūt fiziski spējīgiem izturēt darbarīka jaudu un veikt darbu uzdevumu.
- ▲ Izmantojot darbarīku, kam ir paredzēts aizsargs, šim aizsargam jāatrodas vietā, kas pasargā no lidojošo grūžu slīpēšanas šķembām.
- ▲ Pārlicinieties, vai darba virsma ir pareizi atbalstīta.
- ▲ Nekādā gadījumā nedarbiniet darbarīku, ja apstrādājājamam metālam nav uzklāta abrazīvās materiāls.
- ▲ Pastāv elektrostātiskās izlādes risks, ja darbarīku izmanto uz sintētiska un cita veida nevadāso materiāla.

Darba vietas riski

- ▲ Slīdēšana/kustēšanās/nokrišana ir nopietnu ievainojumu vai nāves galvenais iemesls. Uzmanieties no šļūtenes pārpalikumiem, kas var būt atstāti uz darba virsmas vai grīdas.
- ▲ Augsti skaņas līmeņi var radīt ilgstošu dzirdes zudumu. Lietojiet ausu aizsarglīdzekļus, ievērojot sava darba devēja ieteikumus vai tos, kas norādīti OSHA norādījumos (skat. 29 CFR 1910. dauju).
- ▲ Saglabājiēt līdzsvarotu ķermeņa un stabilu kāju pozīciju.
- ▲ Atkārtotas darba kustības, neērtas pozīcijas un pakļaušana vibrācijai var ievainot plaukstas un rokas. Ja sajūtat ādas nejutīgumu, tirpas, sāpes vai bālumu, pārstājiēt darbarīka lietošanu un konsultējiēties ar ārstu.
- ▲ Darba laikā centieties neelpot putekļus vai būvgrūzus, kas var būt kaitīgi veselībai. Strādājot ar materiāliem, kas izplata gaisā daļiņas, lietojiet putekļu ekstrakcijas un elpošanas aizsargiekārtas
- ▲ Šis darbarīks nav paredzēts lietošanai sprādzienbīstamās vidēs un nav izolēts kontaktam ar elektroenerģijas avotiem.
- ▲ Daži putekļi, kas rodas pulēšanas, zāģēšanas, slīpēšanas, urbšanas un citu būvdarbu rezultātā satur ķīmiskas vielas, kas Kalifornijas štata zināmas, kā vēža, iedzimtu defektu un citu reproduktīvu kaitējumu izraistājiyas. Tālāk doti dažī piemēri:
 - svins no svīnu saturošām krāsām;
 - kristāla silīcija gabalīņi, cements un citi mūrēšanas produkti;
 - arsēns un hroms no ķīmiski apstrādātas gumijas.Šo iedarbību risks atšķiras atkarībā no tā, cik bieži jūs darāt šo darbu. Lai samazinātu šo ietekmi no šīm ķīmiskajām vielām: strādājiēt ļabi vēdinātās vietās un lietojiet atpstiiprinātas aizsargiekārtas, piemēram, putekļu aizsargmaskas, kas speciāli izstrādātas, lai filtrētu mikroskopiskas daļiņas.
- ▲ Nepazīstamā vidē darbojiēties uzmanīgi. Var būt iespējami slēptie riski, piemēram, elektrība vai citas iekšējās komunikācijas.
- ▲ Iespējami sprādzienbīstamas vides var veidot putekļi un tvaiki, kas rodas no pulēšanas vai slīpēšanas. Lietojiet putekļu savākšanas vai apslāpēšanas sistēmu, kas ir piemērota atsprādājamajam materiālam.
- ▲ Paredzēts lietot tikai profesionāliem mērķjiem.

DROŠĪBAS NORĀDĪJUMI
NEIZMEST – NODOT LIETOTĀJAM

Instrukcja Obsługi

Wymogi dotyczące dopływu powietrza

1. Szlifierka wymaga czystego, suchego powietrza pod ciśnieniem 90 psig (6,3 bar). Wyższe ciśnienie drastycznie ogranicza trwałość narzędzia.
2. Podłącz szlifierkę do źródła powietrza, używając rury i łącznika jak pokazano na ilustracji.
3. Nie zakładaj złączki zatraskowej bezpośrednio na przepustnicy szlifierki.

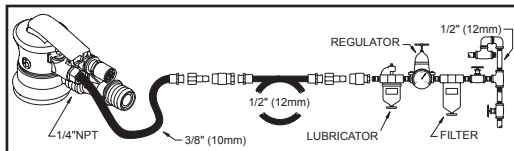

Smarowanie

Stosuj smarowanie poprzez przewód powietrzny olejem SAE nr 10, wyreguluj do 2 kropli na minutę. Jeżeli smarowanie nie może być przeprowadzone przez przewód powietrzny, wlewaj raz dziennie olej silnikowy.

Konserwacja

1. Jeżeli narzędzie jest użytkowane codziennie, należy co trzy miesiące rozebrać i sprawdzić silnik powietrzny i zespół orbitalny. Uszkodzone lub zużyte części należy wymienić.
2. Szybciej zużywające się części są podkreślone w spisie.
3. Aby skrócić przestoje, zaleca się następujące zestawy serwisowe:

Zestaw do regulacji

8940163459 (Zawartość: 7, 17, 18, 22, 24, 25, 32, 47)

Adaptory węża odsysającego do szlifierek ręcznych CV

6153501170 (Zawartość: Adaptory do węża odsysającego Ø25 mm (1") / Ø32 mm (1-1/4"))

6158044480 (Zawartość: Adaptory do węża odsysającego Ø25 mm (1") / Ø28 mm (1-1/8"))

Zestaw do konserwacji

8940163460 (Zawartość: klucze do tarczy ściernej, do konserwacji silnika i do pierścienia zaciskowego)

Deklaracja zgodności

Sółka Chicago Pneumatic Tool Co. LLC mająca siedzibę przy 13325 Carowinds Blvd., Charlotte NC 28273, USA oświadcza, że produkt którego ta deklaracja dotyczy spełnia normy określone w dyrektywie Rady Europejskiej z czerwca 1998 r. w sprawie harmonizacji przepisów w krajach członkowskich (98/37/CE).

Nazwa maszyny CP7225-3 & CP7255-3 Seria Szlifierka orbitalna

Typ maszyny Szlifierka elektryczna z elastycznym dyskiem do papieru ściernego – nie wolno stosować do innych celów.

Numer serii Narzędzia z numerem 2009-001-P i wyższymi.

Dane techniczne

Średnica poduszki 70 mm (3")

Prędkość bez obciążenia 12,000 obr./min.

Ciśnienie powietrza 90 psi (6,3 bar)

Wrzeciono 5/16"-24

Zużycie powietrza: 14,5 cfm (5 l/s)

Odpowiada normom zharmonizowanym EN792-8

Odpowiada normom krajowym. ISO 8662-8, EN ISO 15744

Nazwisko i stanowisko wydającego

Bruno Blanchet, Dyrektor generalny

Podpis wydającego 

Data wydania 15 grudnia, 2008

Określenie hałasu i wibracji*

Poziomy hałas 76 dB(A), dokładność 3 dB(A) zgodnie z EN ISO 15744. Natężenie hałasu + 11dB(A).

Wibracja poniżej < 2,5 m/s², ISO 8662-8.

Dla określenia przypuszczalnego dziennego narażenia na wibracje stosować należy informację zawartą w publikacji CEN/TR 15350:2006 - "Wibracje mechaniczne – wskazówki do określania narażenia na wibracje przenoszone ręcznie z zastosowaniem dostępnych informacji, w tym podawanych przez producentów maszyn"

*Podane wartości określono na podstawie testów laboratoryjnych zgodnie z określonymi normami. Wartości te nie są wystarczające do określenia potencjalnego ryzyka. Wartości określone dla poszczególnych stanowisk pracy mogą być wyższe niż wartości podane. Rzeczywiste narażenie i ryzyko indywidualnego użytkownika zależy od sposobu wykonywania i przedmiotu pracy, organizacji stanowiska pracy, czasu jej wykonywania i stanu fizycznego pracownika. Chicago Pneumatic nie bierze odpowiedzialności za konsekwencje stosowania zadeklarowanych wartości narażenia na wibracje zamiast wartości wyrażających rzeczywiste narażenie w indywidualnej sytuacji w miejscu pracy, nad którym nie sprawuje kontroli.



⚠ OSTRZEŻENIE

Aby ograniczyć ryzyko wypadku, wszystkie osoby używające, instalujące, reperujące, konserwujące, zmieniające akcesoria lub pracujące w pobliżu tych narzędzi muszą przeczytać i zrozumieć niniejszą instrukcję przed wykonywaniem tych zadań.

34

Celem Chicago Pneumatic Tool Co. LLC jest produkcja wydajnych i bezpiecznych narzędzi. Najważniejszym czynnikiem bezpieczeństwa jest osoba obsługująca narzędzie. Ostrożność i rozważa są najważniejszymi zabezpieczeniami przed wypadkiem. Nie możemy opisać wszystkich możliwych niebezpiecznych sytuacji, lecz staraliśmy się wymienić najważniejsze.

Po dodatkowe informacje dotyczące bezpieczeństwa zwróć się do:

- ▲ Pracodawcy, związku lub stowarzyszenia zawodowego.
- ▲ W Stanach Zjednoczonych do US Department of Labor (OSHA); www.osha.gov, w państwach europejskich do Rady Europy europe.osha.eu.int
- ▲ Przejrzyj "Safety Requirements for the Use, Care, and Protection of Abrasive Wheels" (ANSI B7.1) jak również "Safety Code for Portable Air Tools" (ANSI B186.1) dostępne na www.ansi.org
- ▲ „Wymogi bezpieczeństwa dla nieelektrycznie napędzanych narzędzi ręcznych” dostępne z Europejskiego Komitetu Normalizacyjnego, www.cenorm.be

Ryzyko związane z połączeniem ze źródłem powietrza

- ▲ Nie wolno kierować sprężonym powietrzem na siebie lub inną osobę. Powietrze pod ciśnieniem może spowodować poważne obrażenia.
- ▲ Kiedy nie używasz narzędzia, zawsze wyłączaj dopływ powietrza, zlikwiduj ciśnienie w rurze i odłącz urządzenie. Postępuj w ten sam sposób przed zmianą końcówki i przed dokonywaniem napraw.
- ▲ Machanie węzłem z powietrzem pod ciśnieniem może spowodować obrażenia. Sprawdzaj czy waży i połączenia nie są obluźwane lub uszkodzone.
- ▲ Nie używaj szybko rozłączających się końcówek. Stosuj się do instrukcji przy kalibracji narzędzia.
- ▲ Jeśli używasz uniwersalnych końcówek, zainstaluj zawleczki zabezpieczające.
- ▲ Nie przekraczaj maksymalnego ciśnienia powietrza czyli 90 psi/6,3 bar.

Istnieje ryzyko zranienia odłamkami.

- ▲ Zawsze kiedy posługujesz się narzędziem, obsługujesz je, zmieniasz części lub jesteś w pobliżu narzędzia obsługiwanego przez kogoś innego, noś odporne na uderzenia okulary ochronne i osłonę twarzy. Zalecamy również używanie rękawic i odzieży ochronnej.
- ▲ Nawet małe odłamki mogą uszkodzić oczy i spowodować ślepotę.
- ▲ Dopilnuj, aby inne znajdujące się w pobliżu osoby miały ochronne okulary i osłonę twarzy.
- ▲ Codziennie sprawdzaj za pomocą obrotomierza szybkość obrotową szlifierki, aby upewnić się, że nie przekracza ona dozwolonej szybkości uwidocznionej na materiale ściernym.
- ▲ Nie wolno używać materiałów ściernych o maksymalnej dozwolonej szybkości mniejszej niż szybkość szlifierki.
- ▲ Narzędzia i akcesoriów nie wolno modyfikować.

Ryzyko związane z montażem materiałów ściernych

- ▲ Używaj wyłącznie ścierniwi zalecanego typu i o odpowiednich wymiarach.
- ▲ Sprawdź czy tarcze szlifierskie są zamontowane koncentrycznie.

Niebezpieczeństwo wplątania

- ▲ Nie zbliżaj się do pasa ściernego w ruchu.
- ▲ Podczas pracy nie noś biżuterii ani luźnych ubrań.
- ▲ Istnieje niebezpieczeństwo oskałpowania, jeśli włosy zakręca się wokół końcówki.
- ▲ Istnieje niebezpieczeństwo uduszenia, jeśli krawat zakręci się wokół końcówki.

Ryzyko związane z używaniem narzędzi

- ▲ Nigdy nie instaluj koła szlifierskiego na tej szlifierce. Istnieje możliwość rozprysnięcia się koła szlifierskiego pracującego bez odpowiedniej osłony co może spowodować poważne obrażenia lub

śmierć.

- ▲ Używaj wyłącznie dołączonych do szlifierki oryginalnych ściągających dysków lub arkuszy z odpowiednio przytwierdzoną podkładką.
- ▲ Sprawdź podkładkę dysku lub arkusza ściernego przed każdym użyciem. Wymień dysk lub arkusz jeśli podkładka jest wytarta lub uszkodzona.
- ▲ Aby uniknąć zranienia w czasie działania szlifierki nie dotykaj ręką lub inno częścią ciała do dysku lub arkusza ściernego. W celu ochrony rąk używaj rękawic ochronnych.
- ▲ Operatorzy i obsługa muszą być obecni podczas używania narzędzia i muszą umieć obsługiwać narzędzia elektryczne oraz wykonywać wymagane zadania.
- ▲ Aby uniknąć zranienia opilkami lub odłamkami w czasie używania narzędzia wyposażonego w osłonę zabezpieczającą upewnij się że osłona jest odpowiednio zamontowana.
- ▲ Prawidłowo umocuj obrabiany przedmiot.
- ▲ Nie wolno uruchamiać narzędzia, jeżeli tarcza ścierna nie jest przyłożona do obrabianego materiału.
- ▲ W czasie obróbki plastiku lub innego materiału który nie jest przewodnikiem elektryczności istnieje ryzyko powstania wyładowania elektrostatycznego.

Zagrożenia w miejscu pracy

- ▲ Przewrócenie, potknięcie i poślizgnięcie się, to główne przyczyny poważnych obrażeń i śmierci w miejscu pracy. Zwracaj uwagę na rurę ze sprężonym powietrzem na podłodze i na warsztacie.
- ▲ Zachowaj równowagę i oparcie ciała.
- ▲ Wysoki poziom hałasu może spowodować trwałą utratę słuchu. Używaj słuchawek ochronnych zgodnie z zaleceniami pracodawcy lub przepisami OSHA ujętymi w CFR, część 1910.
- ▲ Powtarzające się ruchy rąk, nienaturalne pozycje ciała i wibracja mogą być szkodliwe dla dłoni i ramion. Jeśli odczuwasz drętwienie, mrowienie, ból lub skóra staje się bardzo biała, zaprzestań używania narzędzia i udaj się do lekarza.
- ▲ Unikaj wdychania kurzu i dotykania opilków powstałych w czasie produkcji, ponieważ mogą one być szkodliwe dla zdrowia. Stosuj filtry powietrza i używaj maski pracując z materiałem powodującym zapylenie.
- ▲ To narzędzie nie jest przeznaczone do pracy w wybuchowych warunkach i nie jest izolowane przed kontaktem ze źródłami prądu elektrycznego.
- ▲ Niektóre rodzaje kurzu powstałego w wyniku gładzenia, szlifowania, piłowania, wiercenia i innych operacji zawierają składniki które, o których władze Stanu Kalifornia uważają, że mogą one powodować nowotwory, wady wrodzone lub inne problemy związane z rozrodnością. Jako przykłady posłużyć mogą:
 - ołów z farb ołowiowych
 - krystaliczna krzemionka z cementu, cegieł i innych produktów budowlanych
 - arseniki i chrom z gumy poddanej działaniu chemikaliów.Ryzyko związane z oddziaływaniem tych substancji zależy od tego, jak często się z nimi stykasz. Aby zmniejszyć ryzyko, pracuj w dobrze wentylowanych pomieszczeniach i używaj odpowiedniego, licencjonowanego sprzętu ochronnego takiego jak maski do oddychania zaprojektowane w sposób pozwalający na filtrowanie mikroskopijnych elementów.
- ▲ Zachowaj szczególną ostrożność pracując w nieznanych warunkach. Może istnieć zagrożenie ze strony instalacji elektrycznej lub innych instalacji komunalnych.
- ▲ Kurz i opary powstałe podczas szlifowania lub gładzenia mogą stwarzać warunki sprzyjające eksplozji. Stosuj system usuwania lub neutralizacji kurzu odpowiednio do obrabianego materiału.
- ▲ Do użytku przez osoby przeszkolone.

Instrukcja bezpieczeństwa
Nie wyrzucaj – przekaz użytkownikowi.



čeština
(Czech)

CP7225-3 & CP7255-3 Série

Kruhová bruska s dvojitou rotací o velikosti

PŘÍRUČKA S INSTRUKCEMI

Požadavky na přívod vzduchu

- Nástroj pro přívod s 90 psig (6,3 baru) čistého, suchého vzduchu. Vyšší tlak podstatně snižuje životnost nástroje.
- Připojte nástroj k vzduchovému vedení pomocí trubice, hadice a uchyťtý o velikostech uvedených v diagramu níže.
- Neinstalujte rychloupínač přímo na páku škrtiliho ventilu brusky s pískovým papírem.

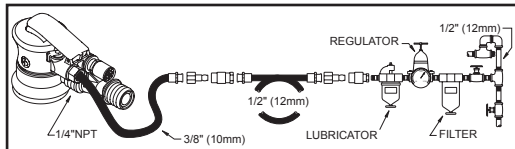

Mazání

Používejte mazadlo vzduchového vedení s olejem SAE č. 10, upravené na dvě kapky za minutu. Pokud nemůže být použito mazadlo vzduchového vedení, přidejte jednou denně do vstupu olej pro vzduchové motory.

Údržba

- Pneumatický motor a kruhovou jednotku rozmontujte a zkontrolujte každé tři měsíce, pokud se nástroj používá každý den. Poškozené nebo opotřebované součástky vyměňte.
- Součástky, které se hodně opotřebovávají, jsou v seznamu součástek **podtrženy**.
- K zajištění minimálních prostojů doporučujeme následující soupravy pro servis:

Seřizovací souprava

8940163459 (Zahrnuje: 7, 17, 18, 22, 24, 25, 32, 47)

Hadicové adaptéry pro jednoruční brusky CV

6153501170 (Zahrnuje: adaptér na hadici pro odsávání -

průměr 25 mm (1 palec) / 32 mm (1-1/4 palce))

6158044480 (Zahrnuje: adaptér na hadici pro odsávání -

průměr 25 mm (1 palec) / 28 mm (1-1/8 palce))

Souprava pro údržbu

8940163460 (Zahrnuje: klíče na destičku, soupravu na motor a pojistný kroužek)

PROHLÁŠENÍ O SPLNĚNÍ POŽADAVKŮ EC

Společnost Chicago Pneumatic Tool Co. LLC, 13325 Carowinds Blvd., Charlotte NC, 28273 USA prohlašuje na základě své výhradní zodpovědnosti, že výrobek, na který se vztahuje toto prohlášení, splňuje požadavky směrnice rady z června 1998 o aproximaci zákonů členských států vztahujících se ke strojním zařízením (98/37/CE).

Jméno stroje CP7225-3 & CP7255-3 Série Kruhová bruska s dvojitou rotací o velikosti

Typ stroje Pneumatický nástroj vybavený pružnými disky s brusným papírem pro broušení. Žádné jiné použití není povoleno.

Sériové číslo Nástroje s číslem 2009-001-P nebo vyšším

Technické údaje

Průměr destičky 3 palců (70 mm)

Otáčky bez zátěžení 12 000 ot./min.

Tlak vzduchu 90 psi (6,3 baru)

Velikost hřídele 5/16 palce - 24

Spotřeba vzduchu: 14,5 cfm - kubických stop za minutu (5 l/s)

Aplikované harmonizované standardy EN792-8

Aplikované národní standardy ISO 8662-8, EN ISO 15744

Jméno a pozice vydávajícího pracovníka Bruno Blanchet, Generální ředitel

Podpis vydávajícího pracovníka 

Datum vydání 15. prosince 2008

Prohlášení o hluku a vibracích*

Hladina tlaku zvuku 76 dB(A), ochykla 3 dB(A), v souladu s EN ISO 15744. Pro sílu zvuku přidejte 11 dB(A).

Hodnoty vibrací < 2,5 m/s², re. ISO 8662-8.

Užitečné informace pro provádění odhadů denního vystavení vibracím je možno nalézt v materiálu CEN/TR 15350: 2006, „Mechanical vibration - Guideline for the assessment of exposure to hand-transmitted vibration using available information including that provided by manufacturers of machinery“ (Mechanické vibrace – pokyny pro vyhodnocení vystavení ručně přenášeným vibracím pomocí dostupných informací včetně informací poskytovaných výrobcí zařízení)

*Tyto vyhlášené hodnoty byly získány laboratorním testováním v souladu s uvedenými standardy a nejsou vhodné pro použití k vyhodnocení rizika. Hodnoty naměřené na individuálních pracovištích mohou být vyšší než vyhlášené hodnoty. Skutečné hodnoty vystavení a rizika poškození individuálního uživatele jsou jedinečná a závisí na tom, jak uživatel pracuje, na designu nástroje a pracovní stanice i na času vystavení a fyzickém stavu uživatele. Společnost Chicago Pneumatic nemůže zodpovídat při vyhodnocení individuálního rizika na pracovišti, nad kterým nemá kontrolu, za následky používání prohlášených hodnot místo hodnot odražejících skutečné vystavení riziku.

Copyright 2009, Chicago Pneumatic Tool Co. LLC

Všechna práva vyhrazena. Veškeré nepovolené používání nebo kopírování obsahu nebo jeho částí je zakázáno. Platí to zvláště pro obchodní značky, označení modelů, čísla součástek a výkresy. Používejte pouze schválené součástky. Veškerá poškození nebo selhání způsobená použitím neschválených součástek není pokryto zárukou nebo zodpovědností za výrobek.



VAROVÁNÍ

Pro snížení rizika poranění si musí všechny osoby používající, instalující, opravující nebo provádějící údržbu stroje, provádějící výměnu doplňků nebo pracující blízko tohoto stroje přečíst tyto instrukce a porozumět jim před tím, než budou provádět tento úkol.

36

Cílem společnosti Chicago Pneumatic Tool Co. LLC je vyrábět nástroje, které vám pomáhají bezpečně a efektivně pracovat. Nejdůležitějším bezpečnostním zařízením pro tento nebo jakýkoli jiný nástroj jste VY. Vaše opatrnost a dobrý úsudek jsou nejlepší ochranou proti zranění. Není zde možno pokrýt všechna možná nebezpečí, ale pokusili jsme se uvést některá důležitá nebezpečí.

S žádostí o další bezpečnostní informace se obraťte na:

- ▲ Svého zaměstnavatele, své odbory a/nebo své obchodní sdružení.
- ▲ Ministerstvo práce USA (US Department of Labor - OSHA); www.osha.gov; Radu evropských komunit europe.osha.eu.int
- ▲ „Safety Requirements for the Use, Care and Protection of Abrasive Wheels“ (Bezpečnostní požadavky pro používání brusných kotoučů, péči o ně a jejich ochranu) (ANSI B7.1) a „Safety Code for Portable Air Tools“ (Bezpečnostní kodex pro přenosné pneumatiké nástroje) (ANSI B186.1) k dispozici na adrese: www.ansi.org
- ▲ „Safety Requirements for Hand-Held Non-Electric Power Tools“ (Bezpečnostní požadavky pro ruční neelektrické motorové nástroje) k dispozici od: Evropského výboru pro standardizaci, www.cenorm.be

Přívod vzduchu a nebezpečí při připojení

- ▲ Vzduch nikdy nemířte na sebe nebo kohokoli jiného. Vzduch pod tlakem může způsobit závažné poranění.
- ▲ Vždy před výměnou doplňků nebo provedením oprav vypněte přívod vzduchu, vypusťte z hadice vzduch pod tlakem a nástroj odpojte od přívodu vzduchu, když se nepoužívá.
- ▲ Házení hadic může způsobit vážné zranění. Vždy zkontrolujte, zda hadice a úchyty nejsou poškozené nebo uvolněné.
- ▲ Nepoužívejte rychloupínací na nástroji. Pro správné sestavení postupujte podle instrukcí.
- ▲ Při každém používání univerzálních otáčecích upínačů musí být nainstalovány pojistné západky.
- ▲ Nepřevyšujte maximální tlak vzduchu 90 psi (6,3 baru) nebo tlak uvedený na štítku.

Nebezpečí prudce vystřelovaných částiček

- ▲ Vždy používejte ochranu očí a obličje odolnou proti nárazu, pokud budete používat nebo opravovat tento nástroj či provádět jeho údržbu nebo výměnu doplňků nebo pokud se budete vyskytovat v blízkosti této činnosti. Doporučujeme rukavice a ochranné šatstvo.
- ▲ Zajistěte, aby i všichni ostatní vyskytující se v této oblasti používali ochranu očí a obličje odolnou proti nárazu.
- ▲ Dokonce i malá částice může poranit oko a způsobit oslepnutí.
- ▲ Denně měňte otáčky rotační brusky nebo leštičky otáčkoměrem, abyste si ověřili, že nejsou větší, než otáčky za minutu uvedené na podpůrné destičce, disku nebo brusném materiálu.
- ▲ Nikdy nepoužívejte podpůrnou destičku, disk nebo brusný materiál s povolenou rychlostí nižší, než je rychlost pneumatiké brusky s pískovým papírem.
- ▲ Tento nástroj a jeho doplňky nesmí být modifikovány.

Nebezpečí při nasazování brusného materiálu

- ▲ Používejte pouze dovolené velikosti a typy brusných materiálů.
- ▲ Zajistěte, aby samouchytivé brusné disky byly nasazeny soustředně.

Nebezpečí zachycení

- ▲ Nedotýkejte se okolí pohyblivé brusné destičky.
- ▲ Nenoste šperky nebo volné šatstvo.
- ▲ Pokud nebudete mít vlasy daleko od nástroje a doplňků, může dojít ke skalpování.
- ▲ Pokud nebudete mít náhrdelník nebo řetěz na krk daleko od nástroje a doplňků, může dojít ke udušení.

Provozní rizika

- ▲ Nikdy nenasažte brusný kotouč na brusku s pískovým pásem. Brusný kotouč, který praskne, může způsobit vážné zranění nebo usmrcení, pokud není řádně zabezpečen.
- ▲ Používejte pouze disky nebo archy s brusným materiálem, které jsou řádně uchyceny k podpůrné destičce dodávané s pneumatikou bruskou.
- ▲ Před každým použitím podpůrnou destičku zkontrolujte. Nepoužívejte ji, pokud je prasknutá nebo poškozená.
- ▲ Zabraňte přímému kontaktu s pohyblivými s brousicí destičkou, abyste zabránili přiskřípnutí nebo poškození rukou nebo jiných tělesných částí. Používejte rukavice na ochranu rukou.
- ▲ Operátoři a pracovníci provádějící údržbu musí být fyzicky schopni zvládnout sílu nástroje a provádět vyžadovaný úkol.
- ▲ Při používání nástroje, který je zkonstruován pro používání s krytem by tento kryt měl být nasazen, aby zajistil ochranu před třískami z broušení nebo poletujícími částicemi.
- ▲ Zajistěte, aby pracovní jednotka byla řádně uchytená.
- ▲ Nástroj nikdy nepouštějte, pokud není brusný materiál přichycen k pracovní části
- ▲ Při použití na plastické nebo jiné nevodivé materiálu existuje riziko elektrostatického výboje.

Rizika na pracovišti

- ▲ Hlavní příčinou vážných zranění a usmrcení bývá uklouznutí / klopýtnutí / pád. Dávajte pozor na hadici na prostoru po kterém se chodí nebo na němž se pracuje.
- ▲ Udržujte vyváženou tělesnou pozici a pevný postoj.
- ▲ Vysoké hladiny zvuku mohou způsobit trvalou ztrátu sluchu. Používejte ochranu sluchu, tak jak je to doporučeno vašim zaměstnavatelem nebo nařízením OSHA (viz. 29 CFR část 1910).
- ▲ Opakované pracovní pohyby, nepřijemné pozice a vystavení vibracím může být škodlivé rukám a pažím. Pokud si povšimnete znečitlivění, brnění, bolesti nebo zblednutí kůže, přestaňte tento nástroj používat a obraťte se na lékaře.
- ▲ Zabraňte vdechování prachu nebo manipulaci úlomky z pracovního procesu; mohlo by to způsobit poškození vašeho zdraví. Při práci s materiály, které způsobují uvolňování částic do vzduchu, používejte nástroje na odsávání prachu a nose ochranné dýchací zařízení.
- ▲ Tento nástroj není určen k použití ve výbušných ovzduších a není izolován proti kontaktu se zdroji elektrické energie.
- ▲ Některý druh způsobený motorovým vyhlazováním, řezáním, broušením, vrátáním a jinými stavebními činnostmi obsahuje chemikálie, o kterých si je stát Kalifornie vědom, že způsobují rakovinu a poruchy při narození nebo jiná poškození reprodukčního systému. Některé příklady těchto chemikálií jsou:
 - olovo z olovnatých barev
 - cihly z krystalického křemene, cement a další stavební materiály pro zdva
 - arsen a chróm z chemicky zpracované gumy
- ▲ Vaše riziko z vystavení těmto látkám se liší podle toho, jak často provádíte tento typ práce. Pro snížení svého vystavení těmto chemikáliím: pracujte v dobře větraných prostorech a používejte chválené bezpečnostní zařízení jako jsou masky proti prachu, které jsou speciálně zkonstruované k filtrování mikroskopických částic.
- ▲ V neznámém prostředí postupujte opatrně. Mohou se v něm vyskytovat nebezpečí jako je elektrické nebo jiné vedení.
- ▲ Potenciálně výbušná ovzduší mohou být způsobena prachem a výpary vzniklými vyhlazováním nebo broušením. Používejte systém pro odsávání nebo potlačování prachu, který je vhodný pro zpracovávání materiál.
- ▲ Určeno pouze pro profesionální použití.

BEZPEČNOSTNÍ INSTRUKCE

NEVYHAZUJTE – PŘEDEJTE UŽIVATELI



slovenčina
(Slovak)

CP7225-3 & CP7255-3 Sériá

Nepravidelná orbitálna brúska

NÁVOD NA OBSLUHU

Požiadavky na prívod vzduchu

1. Do nástroja zabezpečte prívod 90 psig (6,3 baru) čistého, suchého vzduchu. Vyššie tlaky drasticky znižujú životnosť nástroja.
2. Nástroj napojte na prívod vzduchu pomocou hadice a tvaroviek veľkostí ukázaných na diagrame vyššie.
3. Rýchlu spojku neinštalujte priamo na rúčku regulátora brúsky.

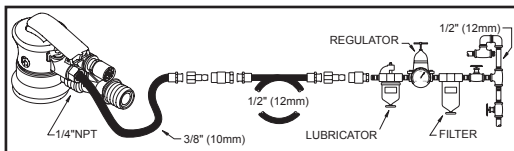

Mazanie

Použite letecké mazadlo s olejom SAE č. 10, nastavené na dve kvapky za minútu. Ak nie je možné použiť letecké mazadlo, raz za deň pridajte do prívodu motorový olej.

Údržba

1. Vzduchový motor a orbitálnu montáž rozmontujte a skontrolujte každé tri mesiace, ak nástroj používate každý deň. Poškodené alebo opotrebované časti vymeňte.
2. Súčiastky s vysokou mierou opotrebovania sú podčiarknuté na zozname súčiastok.
3. Pre zníženie prestojov na minimum sa odporúčajú nasledujúce servisné súpravy:

Súprava na nastavenie

8940163459 (Obsahuje: 7, 17, 18, 22, 24, 25, 32, 47)

Adaptéry na odsávače ručných pieskovačov CV

6153501170 (Obsahuje: Adaptér na vákuový odsávač Ø 25 mm (1 palec) / Ø 32 mm (1-1/4 palca))

6158044480 (Obsahuje: Adaptér na vákuový odsávač Ø 25 mm (1 palec) / Ø 28 mm (1-1/8 palca))

Súprava na údržbu

8940163460 (Obsahuje: kľúče k podložke, súpravu motora a poistný krúžok)

VYHLÁSENIE O ZHODE ES

My, spoločnosť Chicago Pneumatic Tool Co. LLC, 13325 Carowinds Blvd., Charlotte NC, 28273 USA, vyhlasujeme na našu vyhradnú zodpovednosť, že produkt, ktorého sa toto vyhlásenie týka, je v zhode s požiadavkami smernice Rady z 19. júna 1998 o aproximácii zákonov členských krajín, týkajúcich sa strojov (98/37/CE).

Názov stroja CP7225-3 & CP7255-3 Sériá nepravidelná orbitálna brúska

Typ stroja Elektrický nástroj vybavený pružným diskom s brúsnym papierom na pieskovanie – žiadne iné použitie nie je povolené.

Sériový č. Nástroje s č. 2009-001-P alebo vyššie

Technické údaje

Priemer podložky 70 mm (3 palcov)

Voľná rýchlosť 12,000 otáčok za minútu

Tlak vzduchu 90 psi (6,3 barov)

Veľkosť vretena 5/16 palca - 24

Spotreba vzduchu: 14,5 kubických stôp za minútu (5 l/s)

Harmonizované štandardy uplatnené EN792-8

Národné štandardy uplatnené ISO 8662-8,

EN ISO 15744

Meno a funkcia vydavateľa Bruno Blanchet,
Generálny manažér

Podpis vydavateľa _____

Dátum vydania 15. decembra 2008

Vyhlásenie o hluku a vibráciách*

Tlaková hladina zvuku 76 dB(A), neistota merania 3 dB(A), v súlade s EN ISO 15744. Pre zosilnenie zvuku, pridajte 11 dB(A).

Hodnota vibrácií < 2,5 m/s², podľa ISO 8662-8.

Na odhadovanie denných vibračných expozícií možno nájsť užitočné informácie v CEN/TR 15350: 2006, „Mechanické vibrácie – príručka na hodnotenie expozície na ručne prenášané vibrácie s použitím dostupných informácií, vrátane informácií poskytnutých výrobcom stroja“.

*Tieto uvádzané hodnoty boli získané testovaním laboratórneho typu v súlade s uvedenými štandardmi a nie sú dostatočné na použitie na vyhodnotenie rizika. Hodnoty merané na jednotlivých pracoviskách môžu byť vyššie než vyžadované hodnoty. Skutočné expozičné hodnoty a riziko a škody, ktoré utrpí jednotlivý používateľ, sú jedinečné a závisia na spôsobe, ako používateľ pracuje, pracovnom nástroji a návrhu pracovnej stanice, ako aj na časovej expozícii a fyzickom stave používateľa. My, spoločnosť Chicago Pneumatic, nemôžeme byť bráni na zodpovednosť za používanie uvedených hodnôt namiesto hodnôt odrážajúcich skutočnú expozíciu pri jednotlivom hodnotení rizika a situácie na pracovisku, nad ktorými nemáme kontrolu.

Copyright 2009, Chicago Pneumatic Tool Co. LLC

Všetky práva vyhradené. Akékoľvek nepovolené použitie alebo kopírovanie obsahu alebo jeho časti je zakázané. Toto sa konkrétne týka značiek, tried modelov, čísel súčiastok a výkresov. Používajte len autorizované súčiastky. Akékoľvek poškodenie alebo nesprávne fungovanie spôsobené použitím neautorizovaných súčiastok nie je kryté zárukou ani zodpovednosťou za produkt.



VAROVANIE

Na zníženie rizika zranenia, všetky osoby, ktoré používajú, inštalujú, opravujú, vymieňajú príslušenstvo alebo pracujú v blízkosti tohto nástroja, si musia prečítať a pochopiť tieto pokyny predtým, než vykonajú akúkoľvek takúto úlohu.

38

Cieľom spoločnosti Chicago Pneumatic Tool Co. LLC je vyrábať nástroje, ktoré vám pomáhajú pracovať bezpečne a efektívne. Najdôležitejším bezpečnostným zariadením či nástrojom ste pri tom VY. Vaša opatnosť a dobrý úsudok sú najlepšou ochranou pred zranením. Nie je možné tu pokryť všetky možné riziká, ale pokúsili sme sa zdôrazniť tie najdôležitejšie.

Pre ďalšie bezpečnostné informácie sa obráťte na:

- ▲ Vášho zamestnanca, odbory a/alebo profesionálne združenie.
- ▲ Ministerstvo práce USA (OSHA), www.osha.gov; Radu Európskych spoločstiev, europe.osha.eu.int
- ▲ „Bezpečnostné požiadavky na používanie, starostlivosť a ochranu brúsnych kotúčov“ (ANSI B7.1) a „Bezpečnostný zákonník pre prenosné pneumatické nástroje“ (ANSI B186.1), sú dostupné na adrese: www.ansi.org
- ▲ „Bezpečnostné požiadavky na ručné neelektrické mechanické nástroje“ sú dostupné na adrese: Európsky výbor pre štandardizáciu, www.cenorm.be

Prívod vzduchu a nebezpečná napojenia

- ▲ Vzduch nikdy nemieťte na seba ani na nikoho iného. Vzduch pod tlakom môže spôsobiť vážne zranenie.
- ▲ Keď nástroj nepoužívate, pred výmenou príslušenstva alebo pri oprave vždy vypnite prívod vzduchu, z hadice vytlačte vzduch pod tlakom a nástroj odpojte od prívodu vzduchu.
- ▲ Šlahavice hadice môžu spôsobiť vážne zranenie. Hadice a tvarovky vždy skontrolujte, či nie sú poškodené alebo uvoľnené.
- ▲ Pri nástroji nepoužívajte rýchle odpojenie spojení. Pozrite si návod na správu zostavu.
- ▲ Vždy keď sa používajú spojenia s univerzálnym závitom, musia byť nainštalované poistné kolíky.
- ▲ Neprekračujte maximálny tlak vzduchu 90 psi/6,3 barov, ako je uvedené na štítku nástroja.

Nebezpečnosť odletujúcich častíc

- ▲ Pri prevádzke, oprave alebo údržbe nástroja alebo v ich blízkosti alebo pri výmene príslušenstva nástroja vždy používajte ochranu očí a tváre odolnú voči nárazom. Odporúčajú sa rukavice a ochranné oblečenie.
- ▲ Skontrolujte, či aj ostatní v priestore používajú ochranu očí a tváre odolnú voči nárazom.
- ▲ Dokonca aj drobné odletujúce častice môžu zraniť oči a spôsobiť oslepenie.
- ▲ Každý deň tachometrom zmerajte rýchlosť otočného pieskovača alebo leštiča a dajte pozor, aby nebola vyššia než obrátky za minútu vyznačené na podložke, valci alebo brúsnej časti.
- ▲ Nikdy nepoužívajte podložky, valce ani brúsne časti s povolenou rýchlosťou nižšou než je rýchlosť vzduchového pieskovača.
- ▲ Tento nástroj a jeho príslušenstvo sa nesmie upravovať

Nebezpečnosť nasadzovania brúsnej časti

- ▲ Používajte len odporúčané veľkosti a typy brúsnych častí.
- ▲ Skontrolujte, či sú samopuinacie pieskovacie disky nasadené koncentricky.

Nebezpečnosť zamotania

- ▲ Udržujte mimo pohyblivej podložky na pieskovaní.
- ▲ Nenoste šperky ani voľné oblečenie.
- ▲ Ak nedržíte vlasť mimo nástroja a príslušenstva, môže dôjsť k oskalpovaniu.
- ▲ Ak nedržíte kravaty a šatky mimo nástroja a príslušenstva, môže dôjsť k úskrteniu.

Prevádzkové nebezpečenstvá

- ▲ Nikdy nenasadzujte brúsny kotúč na pieskovač. Brúsny kotúč, ktorý vybuchne, môže spôsobiť veľmi vážne zranenie alebo smrť, ak nie je riadne strážnený.
- ▲ Používajte len potiahnuté brúsne disky alebo pieskovacie fólie, riadne pripevnené na podložku dodanú so vzduchovým pieskovačom.
- ▲ Pred každým použitím podložku skontrolujte. Nepoužívajte ju, ak je prasknutá alebo poškodená.
- ▲ Vyhýbajte sa priamemu kontaktu s pohybujúcou sa podložkou na pieskovaní, aby nedošlo k priškripnutiu alebo porazeniu rúk alebo iných častí tela. Na ochranu rúk používajte rukavice.
- ▲ Operátori a údržbári musia byť fyzicky schopní zvládnuť silu nástroja a schopní vykonať pracovnú úlohu.
- ▲ Keď používate nástroj, ktorý je navrhnutý s krytom, kryt musí byť na mieste, aby chránil pred brúsnymi pilinami alebo lietajúcimi sutinami.
- ▲ Skontrolujte, či je každý pracovný diel riadne podporený.
- ▲ Nástroj nikdy nespúšťajte, kým brúsna časť nie je priložená na obrábaný kus, používaní na plástoch a iných nevodivých materiáloch existuje riziko elektrostatického výboja.

Nebezpečnosť na pracovisku

- ▲ Pošmyknutie/potknutie/pád sú významnou príčinou vážnych zranení alebo smrti. Dávajte pozor na nadbytočné hadice ponechané na povrchu, kde sa chodí alebo pracuje.
- ▲ Udržujte vyváženú polohu tela a bezpečnú oporu pod nohami.
- ▲ Vysoké zvukové hladiny môžu spôsobiť trvalú stratu sluchu. Používajte ochranu uší podľa odporúčania vášho zamestnanca alebo predpisov OSHA (pozi 29 CFR časť 1910).
- ▲ Opakované pohyby pri práci, neprirodzené polohy a expozícia vibrácií môžu byť škodlivé pre ruky aj ramená. Ak dôjde k znečítlivenu, bolesti alebo zbledeniu kože, nástroj prestaňte používať a vyhľadajte lekára.
- ▲ Nevýdychujte prach ani manipulačné sutiny pri pracovnom procese, môžu byť škodlivé pre vaše zdravie. Pri práci s materiálmi, pri ktorých vznikajú vzduchové častice, používajte odsávanie prachu a vybavenie na ochranu dýchania.
- ▲ Tento nástroj nie je určený na použitie vo výbušných atmosférach a nie je izolovaný na kontakt so zdrojmi elektriny.
- ▲ Niektoré prachy vytvorené pri pieskovaní, pílení, brúsení, vŕtaní a iných stavebných aktivitách obsahujú chemikálie, o ktorých je v štáte Kalifornia známe, že spôsobujú rakovinu a vrodené chyby alebo iné reprodukčné poškodenia. Medzi niektoré príklady takýchto chemikálií patria:
 - olovo z olivnatých farieb
 - tehly a cement s kryštalického kremeňa a iné murárske produkty
 - a arzenik a chróm z chemicky ošetrenej gummyVaše riziko pri týchto expozíciách sa líši podľa toho, ako často vykonávate tento druh práce. Na zníženie expozície týchto chemikálií: pracujte v dobre vetranej oblasti a pracujte so schváleným bezpečnostným vybavením ako napríklad maskou proti prachu, ktorý je špeciálne navrhnutá na odfiltrovanie mikroskopických častíc.
- ▲ V neznámom prostredí postupujte opatrne. Môžu tam existovať skryté riziká, ako napríklad elektrina alebo iné vedenia.
- ▲ Prach a výpary v dôsledku pieskovania a brúsenia môžu spôsobiť vznik potenciálne výbušných atmosfér. Používajte systém na odsávanie alebo odrušenie, ktorý je vhodný na spracovávaný materiál.
- ▲ Len na profesionálne použitie

BEZPEČNOSTNÉ POKYNY

NEVYHADZUJE – ODOVZDAJTE POUŽÍVATEĽOVI



NAVODILA ZA UPORABO

Zahteve za dovod zraka

- Orodje oskrbite s 90 psig (6,3 bara) čistega, suhega zraka. Višji pritisk bo drastično zmanjšal življenjsko dobo orodja.
- Orodje povežite z zračnim vodom z dovodno cevjo, gumijasto cevjo in fazono velikosti, kakršne so prikazane v diagramu spodaj.
- Hitre spojke ne namestite direktno v ročaj sprožilca brusilnika.

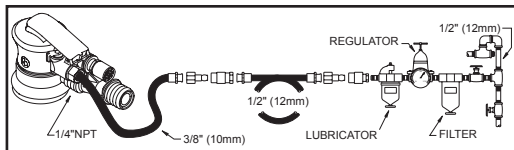

Mazanje

Uporabite maznico za zračni vod z oljem SAE #10, prilagojeno na dve kapljici na minuto. V primeru, da ne morete uporabiti maznice za zračni vod, v odprtino enkrat dnevno dodajte pnevmatično motorno olje.

Vzdrževanje

- Pnevmatični motor razstavite in pregledjte vsake tri mesece, če je orodje v uporabi vsak dan. Okvarjene ali obrabljene dele nadomestite z novimi.
- Deli, ki se hitro obrabijo, so v spisku delov podčrtani.
- Da bi zmanjšali čas, ko orodje ni zmožno delovati, na minimum, priporočamo naslednje servisne komplete:

Komplet za popravilo

8940163459 (Vsebina: 7, 17, 18, 22, 24, 25, 32, 47)

Adapterji za cevi za CV dlančne brusilnik

6153501170 (Vsebina: adapter sesalne cevi Ø25 mm (1") / Ø32 mm (1-1/4"))

6158044480 (Vsebina: adapter sesalne cevi Ø25 mm (1") / Ø28 mm (1-1/8"))

Komplet za vzdrževanje

8940163460 (Vsebina: ključje za podlogo, komplet za motor in vzmetni obroček)

DEKLARACIJA O SKLADNOSTI Z EVROPSKO KOMISIJO

Mi, družba *Chicago Pneumatic Tool Co. LLC*, 13325 Carowinds Blvd., Charlotte NC, 28273 ZDA, izjavljamo, da smo izključno odgovorni za skladnost izdelka, na katerega se deklaracija nanaša, z zahtevami Direktive Sveta iz junija 1998 o približevanju zakonov držav članic v zvezi z stroji (98/37/CE).

Ime stroja CP7225-3 & CP7255-3 Serija ročni brusilni stroj

Vrsta stroja Električno ročno orodje, opremljeno s prilagodljivim kolutom z brusnim papirjem za brušenje. – Nobena druga uporaba ni dovoljena.

Serijska številka Orodja s številko 2009-001-P ali višjo

Tehnični podatki

Premer podloge 3 col (70 mm)

Neobremenjena hitrost 12.000 obratov/minuto

Zračni pritisk 90 psi (6,3 bara)

Velikost vretena 5/16 cole -24

Poraba zraka: 14,5 cfm (5 l/s)

Uporabljeni usklajeni standardi EN792-8

Uporabljeni narodni standardi ISO 8662-8, EN ISO 15744

Ime in funkcija izdajatelja Bruno Blanchet, Generalni direktor

Podpis izdajatelja 

Datum izdaje 15. december, 2008

Deklaracija o hrupu in vibracijah*

Raven zvočnega tlaka 76 dB(A), merilna negotovost 3 dB(A), v skladu z EN ISO 15744. Za zvočno moč dodajte 11 dB(A).

Vrednost vibracij < 2,5 m/s², po ISO 8662-8.

Za oceno dnevnega izpostavljanja vibracijam lahko najdete koristne informacije v CEN/TR 15350: 2006, "Mehanske vibracije – Smernice za oceno izpostavljanja skozi roko prenešenih vibracij, na osnovi razpoložljivih informacij, vključujoč informacije, ki so jih preskrbeli proizvajalci strojev"

*Te navedene vrednosti so bile pridobljene z laboratorijskim testiranjem v skladu z navedenimi standardi in niso zadostne za uporabo pri oceni rizika. Vrednosti, izmerjene v posameznih delovnih prostorih, so lahko višje od navedenih vrednosti. Dejanske vrednosti izpostave in nevarnost za poškodbe, ki jih izkusi posamezen uporabnik, so edinstvene in odvisne od načina, na katerega posameznik dela, obdelovanega kosa in zasnove delovne postaje; pa tudi od trajanja izpostavljenosti in telesnega stanja uporabnika. Mi, Chicago Pneumatic, ne moremo biti odgovorni za posledice uporabe navedenih vrednosti namesto vrednosti, ki odražajo dejansko izpostavljenost, v oceni individualnega rizika na delovnem mestu, nad katerim nimamo nobene kontrole.



⚠ OPOZORILO

Da bi zmanjšali nevarnost poškodb, mora vsakdo, ki bo uporabljal, nameščal, popraviljal, vzdrževal, menjal dodatno opremo na, ali delal v bližini tega orodja, prebrati in razumeti ta navodila, preden začne opravljati katerokoli od navedenih dejanj.

40

Cilj družbe Chicago Pneumatic Tool Co. LLC je izdelati orodja, ki vam bodo pomagala delati varno in učinkovito. Najpomembnejša varnostna naprava za to ali katerokoli drugo orodje ste VI sami. Vaša skrb in preudarnost sta najboljša zaščita pred poškodbami. V tem priločniku ni močoge pokriti vseh možnih nevarnosti, vendar smo poskusili poudariti nekatere od važnejših.

Dodatne informacije o varnosti si poiščite pri:

- ▲ Vašem delodajalcu, zvezi in/ali panožnem združenju.
- ▲ Ministrstvo za delo, ZDA (OSHA- Agencija za varnost in zdravje pri delu); www.osha.gov; Svet evropskih skupnosti; europe.osha.eu.int
- ▲ "Varnostne zahteve za uporabo, nego in zaščito brusilnih kolotov" (ANSI B7.1) in "Varnostni kodeks za prenosna pnevmatična orodja" (ANSI B186.1), ki so na voljo na: www.ansi.org
- ▲ "Varnostne zahteve za neelektrično ročno orodje", ki so na voljo pri Evropskem odboru za standardizacijo, www.cenorm.be

Nevarnosti pri oskrbi in priključitvi zraka

- ▲ Zraka nikoli ne usmerjajte proti sebi ali drugi osebi. Zrak pod pritiskom lahko povzroči hude poškodbe.
- ▲ Ko zaključite z delom, preden zamenjate priključke ali pred popravilom vedno zaprite dovod zraka, sprostite pritisk v zračni cevi in orodje odklopite od dovoda zraka.
- ▲ Gibke cevi lahko povzročijo hude poškodbe. Vedno pregledajte, da oprema in cevi niso poškodovane ali slabo pritrjene.
- ▲ Na orodju ne uporabljajte vezi za hitri odklop. Za pravilno ureditev si pogledajte navodila.
- ▲ Kadarkoli so uporabljene univerzalne vzvojnje vezi, morajo biti nameščeni blokini žeblički.
- ▲ Ne presežite maksimalnega zračnega pritiska 90 psi/6,3 bara ali kot je navedeno na označni tablici orodja.

Nevarnosti zaradi izvrzkov

- ▲ Vedno nosite na udarce odporno zaščito za oči in obraz, če delate s tem orodjem, na njem opravljate popravila ali vzdrževanje, menjate priključke ali se samo nahajate v njegovi bližini. Priporočamo tudi uporabo rokavic in zaščitnih oblačil.
- ▲ Prepričajte se, da tudi druge osebe, ki se nahajajo v bližini, nosijo na udarce odporno zaščito za oči in obraz.
- ▲ Celo majhni izvrženi predmeti lahko poškodujejo oči in povzročijo slepoto.
- ▲ Vsak dan s tahometrom izmerite hitrost rotacijskega brusilnika ali loščilca za zagotovitev, da le-ta ne bo presegla števila obratov na minuto, ki so navedeni na varovalni podlagi, bobnu ali brusilu.
- ▲ Nikoli ne uporabljajte varovalne podlage, bobna ali brusila z dovoljeno hitrostjo, ki je nižja od hitrosti pnevmatičnega brusilnika.
- ▲ Tega orodja in priključkov ne smete spreminjati.

Nevarnosti zaradi nameščenih brusil

- ▲ Uporabljajte samo priporočene velikosti in tipe brusiv.
- ▲ Zagotovite, da bodo samopritrilni brusilni koluti nameščeni koncentrično.

Nevarnosti zaradi zapletanja

- ▲ Ne približujte se vrtečemu brusnemu nastavku.
- ▲ Ne nosite nakita ali ohlapnih oblačil.
- ▲ Če se s lasmi približate orodju ali priključkom, vam le-ti lahko odreje kožo z glave.
- ▲ Če se kravata, šal ali podobni ovrtniki ujamejo v orodje ali priključke, lahko pride do davljenja.

Obratovalne nevarnosti

- ▲ Na ročni brusilni stroj nikoli ne namestite brusilnega koluta. Brusilni

kolut, ki počí, lahko povzroči zelo hude poškodbe ali smrt, če niste dovolj previdni.

- ▲ Uporabljajte samo premazane brusilne kolute ali liste, ki so pravilno nameščeni na varovalno podlogo, priloženo brusilnemu stroju.
- ▲ Pred vsako uporabo pregledajte varovalno podlogo. Če je počena ali poškodovana, je ne uporabljajte.
- ▲ Izogibajte se neposrednemu stiku s premikajočim se brusilnim trakom, da vanj ne ujamate rok oziroma drugih delov telesa in/ali jih poškodujete. Za zaščito rok nosite rokavice.
- ▲ Strojniki in vzdrževalno osebje morajo biti telesno zmorni obvladovati moč tega orodja in sposobni opravljati delovne naloge.
- ▲ Kadar uporabljate orodje, ki je narejeno za uporabo z varovalom, mora biti le-to nameščeno, da vas bo zaščitilo pred ostružki ali letečimi odpadki.
- ▲ Zagotovite, da je obdelovani kos primerno podprt.
- ▲ Nástroj nikdy nespúšťajte, kým brúсна časť nie je priložená na obrábaný kus.
- ▲ Pri používaní na plastoch a iných nevodivých materiáloch existuje riziko elektrostatického výboja.

Nevarnosti na delovnem mestu

- ▲ Zdrs / spotik / padec so glavni vzroki za resne poškodbe ali celo smrt. Bodite pozorni na odvečno cev, ki se lahko nahaja na tleh ali delovnih površinah.
- ▲ Ohranite uravnoteženo držo telesa in stojte varno.
- ▲ Vašem Visoke ravní hrupa lahko povzročijo trajno izgubo sluha. Uporabljajte zaščito za ušesa, kot jo priporoča vaš delodajalec ali uredbe agencije OSHA (Agencija za varnost in zdravje pri delu) (glejte 29 CFR del 1910).
- ▲ Ponavljajoči se delovni gibi, nerodni položaji in izpostavljanje vibracijam so lahko škodljivi za roke. V primeru, da pride do otrplosti, ščemenja, bolečin ali beljenja kože, prenehajte uporabljati to orodje in se posvetujte z zdravnikom.
- ▲ Izogibajte se vdihovanju prahu ali rokovanju z odpadki od delovnega postopka, ki bi lahko škodovali vašemu zdravju. Kadar delate z materiali, ki ustvarjajo leteče delce, uporabite sistem za odsesavanje prahu in nosite zaščito za dihala.
- ▲ To orodje ni namenjeno delu v eksplozivnih okoljih in ni izolirano za stik z viri električne energije.
- ▲ Mogoče je, da bo prah, ki nastane pri peskanju, žaganju, brušenju, vrtnanju ali drugih gradbenih dejavnostih, vseboval kemikalije, za katere je v zvezi z državi Kaliforniji znano, da povzročajo raka, napake pri rojstvu ali druge razumnozvevalne poškodbe. Nekateri primeri teh kemikalij so:
 - svinec iz bary na svinčeni osnovi
 - kristalinične kremenove opeke in cement ter drugi zidarski proizvodi
 - ter arzenik in krom iz kemično obdelane gume
- ▲ Vaše tveganje pri teh izpostavljanjih je različno, odvisno od tega, kako pogosto opravljate ta tip dela. Za zmanjšanje vaše izpostave tem kemikalijam: delajte v dobro prezračenem prostoru ter uporabljajte odobreno zaščitno opremo, kot so maske za prah, ki so izrecno namenjena za filtriranje mikroskopskih delcev.
- ▲ V vam neznanih okoljih delajte previdno. Mogoče je, da obstajajo skrivne nevarnosti, kot na primer električni ali drugi servisni vodi.
- ▲ Potencialno eksplozivno okolje lahko nastane zaradi prahu in hlapov, nastalih pri peskanju ali brušenju. Uporabite sistem za odsesavanje prahu ali sistem za zadušitev, primeren za obdelovani material.
- ▲ Samo za profesionalno uporabo.

NAVODILA ZA VARNO UPORABO
NE ZAVRZITE – DAJTE UPORABNIKU



lietuvių
(Lithuanian)

CP7225-3 & CP7255-3 Serija

atsitiktinės orbitos šlifuojuvas

INSTRUKCIJŲ VADOVAS

Oro tiekimo reikalavimai

1. Tiekimo prietaisas su 90 psig (6,3 bar) švaraus, sauso oro. Aukštesnis slėgis ženkliai sumažina prietaiso eksploataavimo trukmę.
2. Prijunkite prietaisą prie oro linijos naudodami vamzdį, žarną ir tvirtinimo dydžius parodytus schemoje žemiau.
3. Nemonuokite greitojo šakotuvo tiesiogiai šlifuko klio droselio rankenoje.

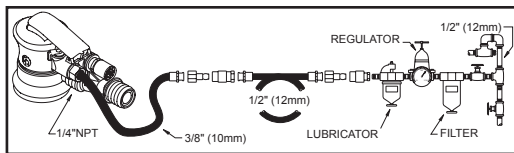

Tepimas

Naudokite oro linijos tepalinę su SAE #10 alyva, nustačius du lašus per minutę. Jei oro linijos tepalinė negali būti naudojama, kartą per dieną įėjimą papildykite oro variklio alyva.

Priežiūra

1. Išmontuokite ir apžiūrėkite oro variklį ir orbitinį agregatą kas tris mėnesius, jei prietaisas naudojamas kasdien. Pakeiskite sugadintas arba nusidėvėjusias dalis.
2. Greitai susidėvinčios dalys pabrauktos dalių sąrašė.
3. Siekiant sugaišti kuo mažiau laiko, rekomenduojama naudoti toliau išvardintus įrankius:

Reguliavimo komplektas

8940163459 (Sudėtis: 7, 17, 18, 22, 24, 25, 32, 47)

Žarnų adapteriai CV rankinėms šlifavimo mašinoms

6153501170 (Sudėtis: Vakuuminis žarnos adapteris Ø25 mm (1 colis) / Ø32 mm (1-1/4 colio))

6158044480 (Sudėtis: Vakuuminis žarnos adapteris Ø25 mm (1 colis) / Ø28 mm (1-1/8 colio))

Priežiūros komplektas

8940163460 (Sudėtis: Veržliaraktė padėklui, variklio komplektas ir fiksavimo žiedas)

EB ATITIKTIES DEKLARACIJA

„Chicago Pneumatic Tool Co. LLC“, 13325 Carowinds Blvd., Charlotte NC, 28273 JAV priima atsakomybę už tai, kad gamins, su kuriuo susijusi ši deklaracija, atitinka 1998 m. birželio mėn. Tarybos direktyvos reikalavimus dėl valstybių narių įstatymų, susijusių su mašinomis, suderinimo (98/37/CE).

Įrenginio pavadinimas CP7225-3 & CP7255-3 Serija
atsitiktinės orbitos šlifuojuvas

Įrenginio tipas Elektrinis prietaisas su lanksčiu disku ir šlifavimo popieriumi, skirtas šlifuoti. Neleidžiami jokie kiti naudojimo būdai.

Serijos Nr. Prietaisai, kurių Nr. 2009-001-P arba didesnis

Techniniai duomenys

Padėklo skersmuo 3 col. (70 mm)

Laisvas greitis – 12 000 aps./min

Oro slėgis – 90 psi (6,3 bar)

Veleno dydis 5/16"–24

Oro sąnaudos: 14,5 cfm (5 l/s)

Taikomi darnieji standartai EN972-8

Taikomi nacionaliniai standartai ISO 8662-8,

EN ISO 15744

Išdavusio asmens vardas, pavardė ir pareigos

Bruno Blanchet, Direktorius

Išdavusio asmens parašas 

Išdavimo data 2008 m. gruodžio 15 d.

Triukšmo ir virpesių deklaracija*

Garso slėgio lygis 76 dB (A), Neapibrėžtis 3 dB (A), pagal EN ISO 15774. Garso galiai pridėkite 11 dB(A).

Virpesių vertė < 2,5 m/s², re. ISO 8662-8.

Apšakičiuojant kasdienę virpesių keliamą riziką, naudingos informacijos galima rasti CEN/TR 15350: 2006 m.,

„Mechaniniai virpesiai – Rankomis perduodamų virpesių keliamos rizikos įvertinimo, naudojantis esama informacija įskaitant gamintojo pateiktą technikos informaciją, nurodymai.

*Šios deklaruotos vertės buvo gautos laboratorinio tipo testavimo metu pagal nustatytus standartus ir nėra tinkamos naudoti rizikingiems vertinimams. Vertės išmatuotos asmeninėse darbo vietose gali būti didesnės nei deklaruotos vertės. Tikrosios keliamos rizikos vertės ir žalos pavojus patirtas atskiro vartotojo yra unikalūs ir priklauso nuo to, kaip vartotojas dirba, atliekamo darbo ir darbo vietos konstrukcijos taip pat poveikio laiko ir fizinės vartotojo būklės. „Chicago Pneumatic“ neatsako už pasekmes naudojant deklaruotas vertes vietoj tikrąją keliamą riziką atitinkančių verčių, kai rizika vertinama tam tikroje darbo situacijoje, kurios mes nevaldome.

Copyright 2009, Chicago Pneumatic Tool Co. LLC

Visos teisės saugomos. Bet koks neteisėtas turinio ar jo dalių naudojimas arba kopijavimas yra draudžiamas. Tai taikoma prekės ženklams, modelių tipams, dalių numeriams ir piešiniams. Naudokite tik leistinas dalis. Bet kokia žala ar triktis sukelta naudojant neleistinas dalis, nepadengiama pagal garantiją ar atsakomybę už gaminį.



⚠️ ĮSPĖJIMAS

Kad sumažintumėte susižalojimo pavojų, kiekvienas naudojan-tis, montuojantis, taisantis, prižiūrintis, keičiantis priedus arba dirbantis šalia prietaiso asmuo turi perskaityti ir suprasti šias instrukcijas prieš atlikdamas kurią nors iš šių užduočių.

42

„Chicago Pneumatic Tool Co. LLC“ tikslas – gaminti prietaisus, kurie padėtų jums saugiai ir efektyviai dirbti. Jūs esate labiausiai atsakingas už šio ar bet kurio kito prietaiso saugų naudojimą. Jūsų atsargumas ir teisingas įvertinimas yra geriausia apsauga nuo susižalojimų. Čia negalime aptarti visų galimų pavojų, bet pabrėžiame keletą svarbiausių.

Dėl papildomos saugumo informacijos kreipkitės į:

- ▲ Savo darbdavį, profesinę sąjungą ir / arba prekybos asociaciją.
- ▲ JAV Darbo departamentą (OSHA); www.osha.gov; Europos Bendrijų Tarybą europe.osha.eu.int
- ▲ „Naudojimo, atsargumo ir šlifavimo diskų apsaugos saugumo reikalavimai“ (ANSI B7.1) ir „Nešiojamų pneumatinių prietaisų saugos kodeksas“ (ANSI B186.1), kuriuos rasite: www.ansi.org
- ▲ „Rankinių neelektrinių prietaisų saugos reikalavimai“, kuriuos rasite: Europos standartizacijos komitetas, www.cenorm.be

Oro tiekimo ir jungčių pavojai

- ▲ Niekada nenukreipkite oro tiesiogiai į save ar bet kurį kitą asmenį. Suspaustas oras gali sukelti sunkių sužalojimų.
- ▲ Prieš keisdami priedus arba atlikdami taisymus, visada išjunkite oro tiekimą, oro slėgio nusausinimo žarną ir atjunkite prietaisą nuo oro tiekimo, kai jo nenaudojate.
- ▲ Susisukusios žarnos gali sukelti rimtų sužalojimų. Visada patikrinkite, ar nėra pažeistų arba laisvų žarnų arba pritvirtinimų.
- ▲ Nenaudokite prietaisų greito atjungimo jungčių. Tinkamą sąranką žr. instrukcijoje.
- ▲ Jei naudojate universalias sukimo movas, turi būti sumontuoti fiksavimo varžtai.
- ▲ Neviršykite maksimalaus 90 psi / 6,3 bar oro slėgio arba nurodyto prietaiso pavadinimo lentelėje.

Įšviedžiamųjų objektų pavojai

- ▲ Dirbdami arba būdami šalia veikiančio prietaiso, jį taisydami, prižiūradami arba keisdami prietaiso priedus visada dėvėkite poveikiui atsparią akių ir veido apsaugą. Rekomenduojama mūvėti pirštines ir dėvėti apsauginius drabužius.
- ▲ Visi kiti asmenys, esantys netoliese, turi dėvėti poveikiui atsparią akių ir veido apsaugą.
- ▲ Net ir mažos drožlės gali pažeisti akis ir sukelti aklumą.
- ▲ Kasdien matuokite sukamojo šlifuotuvo arba blizgintuvo greitį, kad užtikrintumėte, jog jis nėra didesnis nei ant atraminio bloko, cilindro ar šlifujamosios dalies nurodytas sukų per minutę skaičius.
- ▲ Niekada nenaudokite atraminio bloko, cilindro ar šlifujamosios dalies žemesniu greičiu nei orinio šlifuko greitis.
- ▲ Šio prietaiso ir jo priedų modifikuoti negalima.

Šlifujamosios dalies montavimo pavojai

- ▲ Naudokite tik rekomenduojamus šlifujamųjų dalių dydžius ir tipus.
- ▲ Užtikrinkite, kad prisitvirtinantys šlifavimo diskai yra sumontuoti koncentriškai.

Įsipainiojimo pavojai

- ▲ Laikykite atokiau nuo judančio smėlio padėklo.
- ▲ Nusimikite papuošalus ir nedėvėkite laisvų drabužių.
- ▲ Jei nelaiškite plaukų atokiau nuo prietaiso ir priedų, galite jų netekti.
- ▲ Jei nelaiškysite kaklo aksesuarų atokiau nuo prietaiso ir priedų, galite uždušti.

Darbo pavojai

- ▲ Ant šlifuotuvo niekada netvirtinkite šlifavimo disko. Tinkamai nesaugomas ir sproges šlifavimo diskas gali būti ypač sunkiu sužalojimų arba mirties priežastis.
- ▲ Naudokite tik padengtus šlifavimo diskus arba lakštus, tvirtai pritvirtintus prie atraminio bloko, tiekiamo su oriniu šlifuotuvu.
- ▲ Prieš naudodami, kiekvieną kartą apžiūrėkite atraminį bloką. Nenaudokite įtrūkusio arba pažeisto atraminio bloko.
- ▲ Venkite tiesioginio sąlyčio su šlifavimo bloku, kad išvengtumėte rankų ar kitų kūno dalių suspaudimo arba įpjovimo pavojaus. Mūvėkite pirštines, kad apsaugotumėte rankas.
- ▲ Operatoriai ir priežiūros personalas turi būti fiziškai pajėgūs susitvarkyti su prietaiso galia ir galėti atlikti darbo užduotį.
- ▲ Naudojant su apsauga sukurtą įrankį, apsaugas turėtų būti savo vietoje, kad apsaugotų nuo metalo drožių arba nuolaužų.
- ▲ Įsitinkinkite, kad kiekvienas apdorojamas paviršius yra tinkamai prilakomas.
- ▲ Niekada nepradėkite darbo su prietaisu, jei ant jo nėra šlifujamosios dalies.
- ▲ Yra elektrosstatinės išskros grėsmė, jei prietaisas naudojamas ant plastiko ar kitų nelaidžių medžiagų.

Pavojai darbo vietoje

- ▲ Pasydimas / pagriuvimas / nukritimas ir didžiausia rimtų sužalojimų ar mirties priežastis. Saugokitės žarnų paliktų vietoje kur vaikštomą arba darbo srityje.
- ▲ Išlaikykite kūno pusiausvyrą ir tvirtai stovėkite ant kojų.
- ▲ Aukštas garso lygis gali sukelti ilgalaikį klausos praradimą. Naudokite darbdavio arba OSHA reglamentų rekomenduojamą klausos apsaugą (žr. 29 CFR dalį 1910).
- ▲ Papildomi darbo judesiai, nepatogios padėties ir virpesių keliama rizika gali būti žalinga plauštakoms ir rankoms. Jei pajuntate sustingimą, peršėjimą arba oda pabąla, nenaudokite prietaiso ir kreipkitės į gydytoją.
- ▲ Stenkitės neįkvėpti dulkių ir liesti lūženų darbo metu, nes tai gali būti pavojinga sveikatai. Dirbdami su medžiagos, kurios skleidžia daleles į orą naudokite dulkių ištraukimo sistemas ir dėvėkite apsaugines kvėpavimo priemones.
- ▲ Šis prietaisas nėra skirtas naudoti sprogioje aplinkoje ir nėra izoliuotas nuo kontakto su elektriniu maitinimo šaltiniais.
- ▲ Kai kurios dulkes sukeltose šlifavimo, pjovimo, grėžimo ir kitų veiksmų yra cheminakų, kurie, kaip žinoma Kalifornijos valstijoje, gali sukelti vėžį, įgimtas ydas arba kitą reprodukcines žalą. Kai kurių šių chemikalų pavyzdžiai:
 - Švinas iš dažų, kurių pagrindas yra švinas
 - Kristalinio silicio plytos ir cementas bet koki mūriniai gaminiai
 - Arsenikas ir chromas iš chemiškai apdorotos gumosSaveikos su šiais chemikalais poveikis gali skirtis atsižvelgiant į tai kaip dažnai dirbate šį darbą. Norėdami sumažinti sąveiką su šiais chemikalais: dirbkite gerai vėdinamoje patalpoje ir naudokite patvirtintas saugumo priemones, pvz., dulkių kaukes, kurios specialiai sukurtos tam, kad filtruotų mikroskopines daleles.
- ▲ Nepažįstamoje aplinkoje dirbkite atsargiai. Gali būti tokių nepastebimų pavojų, tokių kaip elektra arba kitos aptarnaujamosios linijos.
- ▲ Šlifavimo sukeltos dulksės ir dūmai gali aplinką paversti potencialiai sprogia. Naudokite dulkių ištraukimo arba malšinimo sistemas, kurios tinka apdorojamai medžiagai.
- ▲ Tik profesionaliam naudojimui.

SAUGOMA INSTRUKCIJOS
NEIŠMESTI – ATIDUOTI VARTOTOJUI

取扱説明書

EC規格適合の表明

給気の詳細

1. 清浄で乾いた空気90 psig (6.3 bar) を供給する機器。高い気圧は、機器の寿命を大きく短縮します。
2. 下図に示されているパイプやホースや接続具の寸法を使って、送気ホースに工具を接続します。
3. クイックカプラをサンダーのスロットル・ハンドルに直接取り付けしないでください。

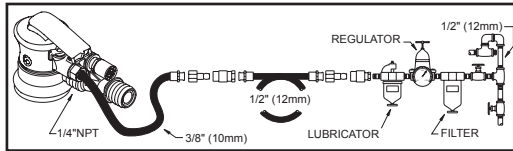

注油

SAE #10オイルを、1分当たり2滴に調節した送気ホース注油器を用品。送気ホース注油器が使えない場合は、空気圧モーター用オイルを、吸気口に 1日1回 加えて下さい。

メンテナンス

1. この工具を毎日使用する場合は、3ヵ月ごとにエアモーターと軌道アセンブリを解体して点検してください。破損や摩耗した部品は交換してください。
2. 摩耗しやすい部品は、部品リストに下線が表示されています。
3. ダウンタイムを最小にするためには、以下のサービスキットの使用が推奨されています：

チューンアップキット

8940163459 (付属品：7, 17, 18, 22, 24, 25, 32, 47)

CVパームサンダー用ホースアダプター

6153501170 (付属品：真空ホースアダプター Ø25 mm (1")/Ø32 mm (1-1/4"))

6158044480 (付属品：真空ホースアダプター Ø25 mm (1")/Ø28 mm (1-1/8"))

メンテナンスキット

8940163460 (付属品：パッド用レンチ、空圧モーターキットとロックリング)

Chicago Pneumatic Tool Co. LLC (住所：13325 Carowinds Blvd., Charlotte NC, 28273 USA) は、当社の責任において、当表明に関連する製品が、機械類に関する加盟諸国の法律の擦り合わせについての1998年6月付け理事会指令規則(98/37/CE)に適合していることを表明します。

機器の名称 CP7225-3 & CP7255-3 シリーズ ランダムオービタルサンダー

機器の種類 サンディング用研磨紙を装着したフレキシブルディスク付き動力工具。

製造番号 番号が 2009-001-P以上の工具

技術データ

パッド直径3インチ (70 mm)

回転数12,000 RPM

空気圧 90 psi (6.3 bar)

スピンドルサイズ 5/16"-24

空気消費量 14.5 cfm (5 l/s)

適用された整合規格 EN792-8

適用された国家規格 ISO 8662-8, EN ISO 15744

発行者の名前と役職名

Bruno Blanchet, ゼネラルマネージャー

発行者の署名 

発行日 2008年12月15日

騒音と振動の表示

音圧水準76 dB(A) ばらつき 3 dB(A), EN ISO 15744準拠。

音響出力は、11 dB(A)を加算。

振動数値< 2.5 m/s² ISO 8662-8参照)。

日あたりの振動暴露量を試算しようとする場合、CEN/TR 15350: 2006 の「機械振動 - 機械類の製造者が提供する情報を含む、入手可能な情報を用いた、手腕系振動への暴露に対する評価ガイドライン」に、有用な情報があるかもしれません。

*これらの表示数値は、定められた基準を満たした実験室的な試験により得られたもので、危険性評価への使用には充分ではありません。個々の作業場において測定された数値は、表示されている数値より高くなる可能性があります。実際の暴露数値および個々のユーザーが経験する悪影響の危険性は、独特で、ユーザーの作業方法、作業素材、および作業台のデザインと共に、暴露時間やユーザーの体調により異なります。Chicago Pneumatic社が管理できない作業場状況での個々の危険性評価において、実際の暴露を表す数値を使わずに表示数値を用いた結果として発生する事柄に対し、当社は責任を問われることはありません。



警告

損傷の危険性を減らすために、当工具の使用・取り付け・修理・メンテナンス・付属品交換を行う人、あるいは近くで作業する人は、誰も、そうした作業を実施する前に、ここにある使用説明を読み理解しなければなりません。

Chicago Pneumatic Tool Co. LLC 社の目標は、皆様の安全かつ効率的な作業を助ける工具を製造することです。どのような工具でも、最も重要な安全装置は「皆様」自身です。皆様の注意と正しい判断が、ケガをしないための最善の防護手段です。発生し得る全ての危険性をここに網羅することは出来ませんが、幾つかの特に重要なものを表示しました。

その他の安全情報に関しては、以下にご相談下さい：

- ▲ 皆様の雇用主、組合、事業者団体。
- ▲ 米国労働省 (OSHA)、www.osha.gov、欧州共同体理事会、europe.osha.eu.int
- ▲ www.ansi.org で入手可能な「研磨ホイールの使用・手入れ・保護のための安全要件」(ANSI B7.1)および「移動式エアコンプレッサーの安全規定」(ANSI B186.1)
- ▲ 欧州標準化委員会 (www.cenorm.be) から入手可能な「手持ち式の非電気動力工具のための安全要件」

給気と接続の危険性

- ▲ 決して、空気を自分自身や他人に向けてはいけません。圧縮された空気は大きな怪我を引き起こす可能性があります。
- ▲ 使わない時、付属品の交換時、あるいは修理をする時は、必ず給気を止め、ホースから空気圧を抜き、給気機から工具を外して下さい。
- ▲ ホースがムチのようには跳ねると、大きな怪我を引き起こす可能性があります。ホースが破損していないか、緩んでいないか、常に確認して下さい。
- ▲ 工具には急速着脱式継手を使用しないでください。正しい設定方法は説明書をご覧ください。
- ▲ ユニバーサルツイスト・カブリングが使われている場合は、必ずロックピンを取付けて下さい。
- ▲ 90 psi/6.3 bar または工具の銘板に書かれている最高空気圧を超えてはいけません。

発射体の危険

- ▲ 工具の操作、修理、ないしメンテナンスの際、あるいは工具の付属品を交換する際、または、そのそばにいる場合は、必ず、目と顔を守る耐衝撃性の防具を着用して下さい。手袋と防護服を用いることを推奨します。
- ▲ 付近にいる全員が、目と顔を守る耐衝撃性の防具を必ず着用して下さい。
- ▲ 小さな発射体でも、目を傷つけ、失明に至る可能性があります。
- ▲ バッキングパッドやドラムや研磨材に記載のRPM以上でないことを確認するために、回転式サンダーやポリッシャーの速度をタコメーターで毎日測定してください。
- ▲ 許可速度がエアサンダーの速度より低いバッキングパッドやドラムや研磨材は、絶対に使用しないでください。
- ▲ この工具およびその付属品の改造は禁じられています。

研磨材取り付け時の危険

- ▲ 推奨されている大きさ種類の研磨材のみを使用してください。
- ▲ 自動固定式の研磨ディスクは、必ず同心円状に取り付けてください。

絡まる危険性

- ▲ 動いている研磨パッドには近寄らないでください。
- ▲ 宝石類やダブダブの服を着用してはいけません。
- ▲ 工具や付属品から髪を離していないと、頭皮がむける事故になる危険があります。
- ▲ 工具や付属品から首飾りを離していないと、首を絞めることになる危険があります。

操作上の危険性

- ▲ 絶対に研磨ホイールをサンダーに取り付けしないでください。研磨ホイールが壊れて飛び散ると、適切な危険防止の装備が施されていない場合は、極めて重大な傷害や死亡に至る可能性があります。
- ▲ エアサンダー付属のバッキングパッドに正しく固定された表面加工済みの研磨ディスクまたはシートのみを使用してください。
- ▲ 使用前には毎回バッキングパッドを点検してください。ひびが入っていたり損傷のある場合は使用しないでください。
- ▲ 手その他の身体部分が挟まれたり切れたりしないでください。動いている研磨パッドに直接触れないでください。手を保護するために手袋を着用して下さい。
- ▲ 操作する人とメンテナンスをする人は、工具の動力を扱える力があり、作業を実行出来なければなりません。
- ▲ ガードを備えるよう設計されている工具を使用する際は、削り屑や飛散する破片から保護するために、ガードを正しい位置に設置する必要があります。
- ▲ 作業の対象物を、必ず正しく支えておいて下さい。
- ▲ 作業対象に研磨材が付けられていない限り、絶対に工具を作動させてはなりません。
- ▲ プラスチックその他の非導電性素材の上で使用すると、静電気放電の危険があります。

作業場の危険性

- ▲ 「滑る・つまづく・転ぶ」が、大きな怪我や死亡事故の主要原因です。歩く所や作業場の床に置いたままの余分なホースに気をつけて下さい。
- ▲ 身体のバランスを保ち、安定した足場を確保して下さい。
- ▲ 高い騒音レベルは、永続的な難聴を引き起こす可能性があります。雇用主やOSHA規則 (29 CFR part 1910参照) が推奨している聴覚保護具を着用して下さい。
- ▲ 反復的作業動作、不自然な姿勢、振動への暴露は、手や腕に悪影響を及ぼす可能性があります。しびれたり、うずいたり、痛かったり、皮膚が白くなったりはした場合、工具の使用を止め、医師の診断を受けて下さい。
- ▲ 作業の過程で出るホコリを吸い込んだり、破片に手で触れることは、避けて下さい。健康上有害となる可能性があります。
- ▲ 当工具は、爆発の可能性がある空気中で使用するのではなく、電源との接触に対する絶縁が為されています。
- ▲ 動力を使った研磨、切断、研削、穴あけ、その他の建築作業により生まれるホコリには、カリフォルニア州において、癌や出生異常その他の生障への危害を引き起こすことが知られている化学物質が含まれている場合があります。以下は、そうした化学物質の数列です：
 - 鉛入りの塗料から出る鉛
 - 結晶シリカのレンガやセメントその他の築壁用製品
 - 化学処理をしたゴムから発生する砒素およびクロミウム
 こうした暴露による危険性は、この様な作業をどれほど頻繁に行うかによって異なります。こうした化学物質への暴露を低減するには、換気がよく行われている場所で作業し、顕微鏡でしか見えないような粒子も除去する特別設計の防塵マスクなど、認可された安全機器を使って作業して下さい。
- ▲ 慣れない環境では、注意して進めて下さい。電気や、ガス・水道・その他の、目に見えない危険がある可能性があります。
- ▲ 研磨や研削作業の結果発生するホコリやガスによって、爆発の可能性を持った大気が作られる可能性があります。処理される素材に適した、粉塵除去しないし粉塵抑制システムを使用して下さい。
- ▲ 業務用専用

安全のための説明

捨てないで下さい。ユーザーに渡して下さい。



български
(Bulgarian)

CP7225-3 & CP7255-3 Серия Виброшлайф

РЪКОВОДСТВО ЗА УПОТРЕБА

Изисквания За Снабдяване С Въздух

1. Снабдявайте съоръжението с 90 psig (6,3 бара) чист, сух въздух. По-високото налягане драстично намалява живота на инструмента.
2. Свържете инструмента към въздушната линия като използвате тръба, маркуч и напаснете размерите както е показано на диаграмата по-долу.
3. Не монтирайте бързия куплунг директно в регулиращата дръжка на шлайфа.

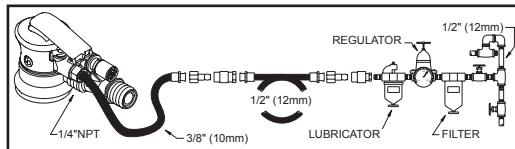

Смазване

Използвайте смазка за въздушна линия с SAE #10 масло, настроен на две капки в минута. Ако не може да се използва смазка за въздушна линия, добавяйте моторно масло в отвора веднъж дневно.

Поддръжка

1. Демонтирайте и проверявайте въздушния двигател и диска на всеки три месеца, ако инструментът се използва всеки ден. Сменете повредените или износени части.
2. Частите, които се износват бързо са подчертани в списъка с частите.
3. С цел да се намали минимално времето, се препоръчва употребата на следните сервизни комплекти:

Комплект за настройка

8940163459 (Включва: 7, 17, 18, 22, 24, 25, 32, 47)

Конектори за маркува на ръчни шлайф машини CV

6153501170 (Включва: Конектор за вакуумен маркуч Ø25 мм. (1") / Ø32 мм. (1-1/4"))

6158044480 (Включва: Конектор за вакуумен маркуч Ø25 мм. (1") / Ø28 мм. (1-1/8"))

Комплект за поддръжка

8940163460 (Включва: Ключове за подложка, комплект части за мотора и заключващ пръстен.)

ЕС ДЕКЛАРАЦИЯ ЗА СЪОТВЕТСТВИЕ

Hue, Chicago Pneumatic Tool Co. LLC, 13325 Carowinds Blvd., Charlotte NC, 28273 USA, декларираме на своя отговорност, че продуктът за който се отнася тази декларация е в съответствие с изискванията на Директива на Европейския съюз от юни 1998 г. за работа с машини (98/37/CE).

Наименование на инструмента CP7225-3 & CP7255-3 Серия Виброшлайф

Тип машина - Електрическа машина, оборудвана с прикачен подвижен диск с абразивна хартиена шкурка за шлайфане – Да не се употребява с друга цел.

Серийн номер Инструменти с номер 2009-001-P или по-висок

Технически данни

Диаметър на подложката: 3 инча (70 мм.)

Свободна скорост 12,000 RPM

Въздушно налягане 90 psi (6,3 bar)

Размер на шпиндела: 5/16"-24

Консумация на въздух: 14,5 cfm (5 l/s)

Приложени хармонизирани стандарти EN792-8

Приложени национални стандарти ISO 8662-8, EN ISO 15744

Име и длъжност на лицето, което издава документа
Bruno Blanchet, Генерален мениджър

Подпис на лицето 

Дата на издаване 15 декември 2008 г.

Декларация за шум и вибрации*

Ниво на звуково налягане 76 dB(A), отклонение 3 dB(A), в съответствие с EN ISO 15744. За сила на звука, добавете 11 dB(A).

Стойност на вибрациите < 2,5 m/s², pe. ISO 8662-8.

За оценка на дневното излагане на вибрации, можете да намерите полезна информация в CEN/TR 15350: 2006, "Механични вибрации – Ръководство за оценка на излагането на вибрации, като се използва наличната информация, включително тази, предоставена от производителите на машините"

*Тези обявени стойности са получени чрез лабораторни тестове в съответствие с наложените стандарти и не са подходящи за употреба при оценки на риска. Стойности, измерени на индивидуално работно място могат да бъдат по-високи от обявените стойности. Стойностите на действително излагане и риск от нараняване на индивидуалния потребител са уникални и зависят от начина, по който работи потребителя, от продукта в процеса на изработка и от устройството на работното място, както и от времето на излагане и от физическото състояние на потребителя. Ние, Chicago Pneumatic, не можем да бъдем отговорни за последиците от използването на обявените стойности, вместо използването на стойности, които отразяват действителното излагане, при индивидуално оценяване на риска в ситуация на работното място, над което ние нямаме контрол.

Copyright 2009, Chicago Pneumatic Tool Co. LLC

Всички права запазени. Всяка неоторизирана употреба или копиране на съдържанието или част от него са забранени. Това се отнася особено до търговски марки, наименования на модели, номера на части или скици. Използвайте само лицензирани части. Всяка повреда или неизправност, причинена от употреба на нелицензирани части не се покрива от Гаранцията.



⚠ ПРЕДУПРЕЖДЕНИЕ

За да се намали рискът от нараняване, всеки който използва, инсталира, поправя, поддържа, сменя принадлежностите или работи в близост до този инструмент трябва да прочете и разбере тези инструкции преди да изпълни някоя от тези задачи.

46

Целта на Chicago Pneumatic Tool Co. LLC е да произвежда инструменти, които Ви помагат да работите безопасно и ефективно. Най-важното средство за безопасност за този или за който и да било друг инструмент сте **Вие самите**. Вашето внимание и добра преценка са най-добрата защита срещу нараняване. Тук не могат да бъдат разделени всички възможни рискове, но ние сме се опитали да изтъкнем някои от най-важните.

За допълнителна информация относно безопасността се консултирайте с:

- ▲ Вашия работодател, професионален съюз и или търговска асоциация.
- ▲ Министерство на труда на САЩ (OSHA); www.osha.gov; Съвет на ЕС eur-lex.europa.eu
- ▲ "Изисквания за безопасност при употребата, грижата и защитата на абразивни колела" (ANSI B7.1) и "Кодекс за безопасност за портативни инструменти, задвижвани с въздух" (ANSI B186.1) които могат да бъдат намерени на адрес: www.ansi.org
- ▲ "Изисквания за безопасност за преносими инструменти с не електрическо задвижване", които могат да бъдат намерени на адрес: Европейска комисия за стандартизация, www.cenotm.be

Рискове при снабвяването с въздух и свързването

- ▲ Никога не насочвайте въздушната струя към Вас или към някой друг. Въздухът под налягане може да причини сериозни наранявания.
- ▲ Винаги изключвайте снабвяването с въздух, освобождавайте маркуча от въздушното налягане и прекъсвайте снабвяването с въздух на инструмента, когато не се използва, преди подмяна на принадлежностите или когато се поправя.
- ▲ Ударите от маркуч могат да причинят сериозни наранявания. Винаги проверявайте за повреди или разслабени маркучи и принадлежностите.
- ▲ Не използвайте муфи за бързо изключване на инструмента. Вижте инструкциите за правилна настройка.
- ▲ Всеки път, когато се използват универсални извити съединители, трябва да се монтират стягащи скоби.
- ▲ Не превишавайте въздушното налягане от 90 psi/6.3 бара или стойността, която е посочена на фирмената табелка на инструмента.

Възможни рискове

- ▲ Винаги носете предпазна маска за очите и лицето, когато работите с инструмента или когато сте близо до него по време на работа, поправка или поддръжка или по време на подмяна на допълнителни принадлежности на инструмента. Препоръчва се също носенето на ръкавици и защитно облекло.
- ▲ Уверете се, че всички останали около Вас носят предпазни маски.
- ▲ Дори малки метални стружки могат да наранят очите и да причинят слепота.
- ▲ Ежедневно измервайте скоростта на ротационния шлайф или инструмента за полиране, за да сте сигурни, че тя не е по-голяма от оборотите в минута, обозначени на подложката, барабана или абразива.
- ▲ Никога не използвайте подложка, барабан или абразив, чиято разрешена скорост е по-малка от скоростта на пневматичния шлайф.
- ▲ Този инструмент и неговите допълнителни принадлежности не бива да бъдат изменени.

Рискове при поставяне на абразив

- ▲ Използвайте абразиви само от препоръчителен вид и размер.
- ▲ Уверете се, че самозакрепващите шлифовъчни шайби са монтирани концентрично.

Риск от заплитане

- ▲ Стойте встрани от подложката за шлайфване.
- ▲ Не носете бижута или свободно облекло.
- ▲ Ако не държите косата си далеч от инструмента или принадлежностите, те могат да Ви заплитат.
- ▲ Ако не държите врата си далеч от инструмента или принадлежностите, те могат да Ви удушат.

Рискове по време на работа

- ▲ Никога не монтирайте шлифовъчна шайба на шлайф. Шлифовъчна шайба, която се въртеше, може да причини сериозно нараняване или смърт, ако не е правилно обезопасена.
- ▲ Използвайте само абразивни шлифовъчни шайби или листове с покритие, които са подходящи обезопасени към подложката, предоставена заедно с пневматичния шлайф.
- ▲ Проверявайте подложката преди всяка употреба. Да не се използва, ако е спукана или повредена.
- ▲ Избягвайте директен контакт с движещата се шлайф подложка, за да предотвратите притискане или порязване на ръцете или други части на тялото. Използвайте ръкавици за предпазване на ръцете.
- ▲ Операторите и персонала по поддръжката трябва физически да могат да се справят с мощността на инструмента и да могат да изпълняват работни задачи.
- ▲ Когато използвате инструмент, който е проектиран със защитно устройство, това устройство трябва да е поставено, за да осигури защита от шлифовъчен прах или прехвърлящи изрези.
- ▲ Осигурете правилна опора на продукта.
- ▲ Никога не задвижвайте инструмента, ако абразивът не е приложен към обработваното изделие.
- ▲ При използване на пластмасови и други непроводими материали съществува риск от електростатичен разряд.

Рискове на работното място

- ▲ Подхлъзване/Прегърване/Падане са основни причини за сериозни наранявания или смърт. Внимавайте да не оставяте маркуча върху работното пространство или там, където стъпвате.
- ▲ Поддържайте балансирана поза на тялото и стабилна позиция на краката.
- ▲ Високите нива на шум могат да предизвикат загуба на слуха за винаги. Използвайте шумозаглушители предпазители за ушите както Ви препоръчва Вашият работодател или правилника на OSHA (29 CFR част 1910).
- ▲ Повтарящите се работни движения, неудобна поза и излагането на вибрации може да нарани дланите и ръцете. Ако почувствате обездвижване, изтръпване, болка или ако кожата Ви изbledнее, спрете да използвате инструмента и се консултирайте с лекар.
- ▲ Избягвайте да вдихате прах и използвайте маска, предпазваща дишането, когато работите с материали, които отделят частици, които се носят по въздуха.
- ▲ Този инструмент не е предназначен за употреба при избухливи атмосфери и не е изолиран от контакт с източници на електрически захранване.
- ▲ Някои прахове създадени в резултат на полиране, рязане, точене, пробиване с машина и други строителни дейности съдържат химикали, които са познати в щата Калифорния като причинители на рак и дефекти по раждане и могат да нанесат и други репродуктивни вреди. Някои примери за тези химикали са:
 - Олово и бои базирани на олово
 - Тухли и цемент от кристален силикат и други зидарски продукти
 - и Арсен и хром от химически обработана гумаИзлагането на тези рискове за Вас зависи от това колко често извършвате работа от този вид. За да намалите излагането си на тези химикали: работете в добре проветрявано помещение и работете с одобрена защитна екипировка като защитни маски против прах, които са специално изработени да филтрират микроскопични частици.
- ▲ При работа в непозната обстановка подхождайте с внимание. Възможно е да съществуват скрити рискове, като напр. електропроводи или други обществени мрежи.
- ▲ По принцип избухливи атмосфери могат да бъдат причинени от прах или дим в резултат от полиране или шлифоване. Използвайте система за прахуловане или подтискане на праха, която е подходяща за материала, който се обработва.
- ▲ Само за професионална употреба.

ИНСТРУКЦИИ ЗА БЕЗОПАСНОСТ

НЕ ГО ЗАХВЪРЛЯЙТЕ – ДАЙТЕ ГО НА ПОТРЕБИТЕЛЯ



Hrvatski
(Croatian)

CP7225-3 & CP7255-3 Serija dualna orbitalna brusilica

UPUTE ZA UPORABU

Zahtjevi za opskrbom zraka

1. Alat za opskrbu s 90 psig (6,3 bara) čistog i suhog zraka. Veći tlak drastično umanjuje vijek trajanja alata.
2. Alat povežite na pneumatski vod pomoću cijevi, crijeva i fittinga čije su dimenzije prikazane na donjem crtežu.
3. Ne instalirajte brzu spojnicu izavno u ručicu gasa brusilice.

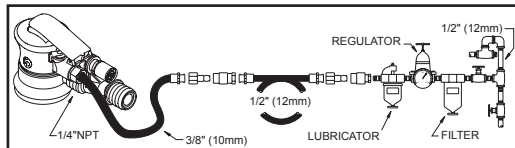

Podmazivanje

Koristite mazalicu za pneumatske vodove sa uljem SAE #10, s podešenjem na dvije kapi u minuti. Ukoliko se ne koristi mazalica za pneumatske vodove, ulje za zračni motor dodajte jednom dnevno na ulaz.

Održavanje

1. Demontirajte i provjerite zračni motor i orbitalni sklop svaka tri mjeseca ako se alat koristi svakodnevno. Zamijenite oštećene ili istrošene dijelove.
2. Dijelovi koji se jako habaju podvučeni su u listi dijelova.
3. Kako i vrijeme zastoja bilo što kraće, preporučuju se sljedeći servisni kompleti:

Komplet za reparaturu

8940163459 (Sadrži: 7, 17, 18, 22, 24, 25, 32, 47)

Adapteri crijeva za CV dlanovne brusilice

6153501170 (Sadrži: Adapter za vakumsko crijevo Ø25 mm (1") / Ø32 mm (1-1/4"))

6158044480 (Sadrži: Adapter za vakumsko crijevo Ø25 mm (1") / Ø28 mm (1-1/8"))

Komplet za održavanje

8940163460 (Sadrži: Ključeve za podlogu, komplet motora i blokirni prsten)

EZ-IZJAVA O SUKLADNOSTI

Mi, Chicago Pneumatic Tool Co. LLC, 13325 Carowinds Blvd., Charlotte, NC (Sjeverna Karolina), 28273 SAD, izjavljujemo uz punu odgovornost da je proizvod, na koji se ova izjava odnosi, sukladan sa zahtjevima Smjernice Savjeta, od lipnja 1998. godine, za prilagodbu propisa država-članica, vezano za strojeve (98/37/CE).

Naziv stroja CP7225-3 & CP7255-3 Serija dualna orbitalna brusilica

Tip stroja Električni alat ima elastični disk montiran na abrazivni papir za brušenje – Drugačija uporaba nije dopuštena.

Serijski br. Alati s br. 2009-001-P ili višim

Tehnički podaci

Promjer pločice 3 inča (70 mm)

Brzina 12,000 O/m

Tlak zraka 90 psi (6,3 bara)

Veličina vretena 5/16"-24

Potrošnja zraka: 14,5 cfm (5 l/s)

Primjenjeni harmonizirani standardi EN792-8

Primjenjeni nacionalni standardi ISO 8662-8,

EN ISO 15744

Ime i funkcija izdavalatelja Bruno Blanchet, Generalni direktor

Potpis izdavalatelja 

Datum izdavanja 15. prosinac 2008.

Deklarisane vrijednosti za buku i vibracije*

Razina zvučnog tlaka 76 dB(A), Nesigurnost 3 dB(A), sukladno EN ISO 15744. Za zvučnu snagu dodati 11 dB(A). Vrijednost vibracija < 2,5 m/s², ref. ISO 8662-8.

Za procjene dnevne izloženosti vibracijama, korisne informacije se mogu naći u CEN/TR 15350: 2006, "Mehaničke vibracije – Smjernica za procjenu izloženosti vibracijama koje se prijenose rukom prema dostupnim informacijama, uključujući informacije koje su naveli proizvođači strojeva"

*Ove deklarirane vrijednosti su dobijene laboratorijskim testiranjem sukladno navedenim standardima i nisu adekvatne za procjenu rizika. Vrijednosti na nekim radnim mjestima mogu biti veće od deklariranih vrijednosti. Stvarne vrijednosti izlaganja i štetnih rizika za svakog korisnika ponaosob jedinstvene su i ovisne o načinu rada korisnika, obratka i dizajna radne stanice, te od vremena izlaganja i fizičkog stanja korisnika. Mi, Chicago Pneumatic, ne možemo se držati odgovorom za posljedice zbog korištenja deklariranih vrijednosti umjesto vrijednosti koje odražavaju realno izlaganje, za individualnu procjenu rizika na radnom mjestu nad kojim nemamo kontrolu.

Copyright 2009, Chicago Pneumatic Tool Co. LLC

Sva prava zadržana. Svaka neovlaštena uporaba ili kopiranje sadržaja ili njegovog dijela je zabranjena. To se naročito odnosi na zaštitne znakove, oznake modela, brojeve dijelova i crteže. Koristite samo odobrene dijelove. Svaka šteta ili neispravnost koja je nastala uslijed uporabe neodobrenih dijelova ne pokriva se ovim Jamstvom ili odgovornošću za proizvod.



⚠ UPOZORENJE

Radi smanjenja rizika od ozljeda, svi koji koriste, instaliraju, servisiraju, održavaju, mjenjaju dodatnu opremu ili rade u blizini ovog alata moraju pročitati i razumjeti ove instrukcije prije obavljanja svakog takvog zadatka.

48

Cilj tvrtke Chicago Pneumatic Tool Co. LLC je da proizvede alate koji vam pomažu raditi sigurno i učinkovito. Najvažniji sigurnosni uređaj za ovaj ili neki drugi alat ste VI. Važa briga i dobra prosudba najbolja su zaštita od ozljeda. Sve moguće opasnosti se ovdje ne mogu obuhvatiti, ali smo pokušali istaknuti neke koje su bitne.

Za dodatne sigurnosne informacije obratite se:

- ▲ Vašem poslodavcu, udruzi i/ili trgovačkoj asocijaciji.
- ▲ Uprava za rad SAD-a (OSHA); www.osha.gov; Savjet Europskih Zajednica europa.osha.eu.int
- ▲ "Sigurnosni uvjeti za rad, održavanje i zaštitu abrazivnih kотаča" (ANSI B7.1) i "Sigurnosni kod za prijenosive pneumatske alate" (ANSI B186.1) koji se mogu dobiti kod: www.ansi.org
- ▲ "Sigurnosni uvjeti za ručne neelektrične alate" koji se mogu dobiti kod: Europske komisije za standardizaciju, www.cenorm.be

Opskrba zrakom i rizici instalacije

- ▲ Nikada ne usmjeravajte zrak prema sebi ili prema dugoj osobi. Zrak pod tlakom može prouzročiti ozbiljne ozljede.
- ▲ Uvijek isključite opskrbu zraka, oslobodite crijeva od zraka pod tlakom i iskopčajte alat iz opskrbe zrakom ako se ne koristi, prije zamjene dodatne opreme ili u slučaju popravka.
- ▲ Nekontrolirano pomicanje crijeva može prouzročiti ozbiljne ozljede. Uvijek provjeravajte oštećena ili labava crijeva i fittinge.
- ▲ Na alatu ne koristite spojnice koje se mogu brzo osloboditi. Pogledajte upute za pravilno podešavanje.
- ▲ Uvijek kada se koriste univerzalne navojne spojnice moraju se instalirati zaporni klinovi.
- ▲ Ne prekoračujte maksimalni tlak zraka od 90 psi/6.3 bara ili vrijednost koja je navedena na natpisnoj pločici alata.

Opasnosti od sićušnih letjčića objekata

- ▲ Uvijek nosite neprobojnu zaštitu za oči i lice kada radite na ili ste blizu mjesta rada, popravka ili održavanja alata ili dok mjenjate dodatnu opremu na alatu. Preporučuje se nošenje rukavica i zaštitne odjeće.
- ▲ Provjerite nose li svi ostali u tom području neprobojnu zaštitu za oči i lice.
- ▲ Čak i sićušni letjčići mogu ozlijediti oči i prouzročiti sljepilo.
- ▲ Svakodnevno mjerite brzinu rotacije brusilice ili alata za poliranje pomoću tahometra kako biste osigurali da nije veća od O/M označene na podložnoj pločici, dobošu ili abrazivu.
- ▲ Nikada ne koristite podložnu ploču, doboš ili abraziv čije su dopuštene brzine manje od brzine pneumatske brusilice.
- ▲ Na ovom alatu i njegovoj dodatnoj opremi ne smiju se vršiti izmjene.

Opasnosti montaže abraziva

- ▲ Koristite samo preporučene veličine i vrste abraziva.
- ▲ Osigurajte da samoučvršćujući brusni diskovi budu koncentrično montirani.

Opasnosti od zaplitanja

- ▲ Držite se dalje od pokretne ploče s brusnim papirom.
- ▲ Nemojte nositi nakit ili široku odjeću.
- ▲ Do čupanja kose može doći ukoliko se kosa ne udalji od alata i dodatnog pribora.
- ▲ Do gušenja može doći ukoliko se ogrlica ne udalji od alata ili dodatnog pribora.

Opasnosti na radu

- ▲ Nikada ne montirajte brusnu ploču na ovu brusilicu. Prskanje

brusne ploče može prouzročiti teške ozljede ili smrt kada nije pravilno zaštićena.

- ▲ Koristite samo obložene abrazivne brusne diskove ili limove koji su pravilno osigurani na podložnoj ploči isporučenoj uz pneumatsku brusilicu.
- ▲ Provjerite podložnu ploču prije svake uporabe. Ne koristite ako je napukla ili oštećena.
- ▲ Izbjegavajte izravn kontakt s pokretnom brusnom podložnom pločom kako biste spriječili uklještenje ili posjekotine ruke ili drugih dijelova tijela. Nosite rukavice za zaštitu ruku.
- ▲ Rukovatelji i osoblje koje vrši održavanje moraju biti fizički sposobni za rad sa alatima i za obavljanje zadataka.
- ▲ Kada koristite alat koji je dizajniran sa štitnikom, štitnik mora biti na svom mjestu kako bi zaštitio od brusnih opijalka ili letjčić objekata.
- ▲ Pobrinite se da obradak bude pravilno podupt.
- ▲ Nikada ne uključujte alat osim ako je abraziv primijenjen na obratku
- ▲ Postoji opasnost od elektrostatičkog pražnjenja ako se koristi na plastičnim ili drugim nevodljivim materijalima.

Opasnosti na radnom mjestu

- ▲ Klizanje/spoticanje/pad glavni su uzročnici ozbiljnih ozljeda ili smrti. Pazite na višak crijeva koje je ostavljeno na prolaznoj ili radnoj površini.
- ▲ Održavajte stabilan položaj tijela i osigurajte stajalište.
- ▲ Visoke razine zvuka mogu prouzročiti trajno oštećenje sluha. Nosite štitnike za uši prema preprouci vašeg poslodavca ili OSHA propisa (pogledajte 29 CFR dio 1910).
- ▲ Ponavljajući radni pokreti, neprirodni položaji i izloženost vibracijama mogu biti štetni za šake i ruke. Ukoliko se javi ukočenost, zujanje u ušima, bol ili izbjeljenje kože, prestanite s uporabom alata i potražite savjet liječnika.
- ▲ Izbjegavajte udisati prašinu ili raditi s krhotinama koje nastaju tijekom rada i koje mogu biti štetne po vaše zdravlje. Koristite odstranjivanje prašine i nosite zaštitnu respiratornu opremu kada radite s materijalima koji stvaraju čestice u zraku.
- ▲ Ovaj alat nije predviđen za uporabu u eksplozivnim sredinama i nije izoliran za kontakt s električnim izvorima napajanja.
- ▲ Neke prašine koje nastaju pješčenjem, rezanjem, brušenjem, bušenjem ili drugim proizvodnim aktivnostima sadrže kemikalije koje su u državi Kalifornija poznate kao izazivači raka i urođenih mana ili štetno djeluju na reproduktivnost. Neki primjeri takvih kemikalija su:
 - Olovo od boja na bazi olova
 - Gigle od silikatnih materijala, cement i drugi zidarski proizvodi
 - Arsenik i krom iz kemijski tretirane gume
- ▲ Vaš rizik od ovih izlaganja se mijenja ovisno o načinu na koji obavljate ovaj tip poslova. Da smanjite svoju izloženost ovim kemikalijama: radite u dobro prozračenim područjima i radite s odobrenom sigurnosnom opremom, kao što su maske za zaštitu od prašine koje su specijalno dizajnirane da filtriraju mikroskopske čestice.
- ▲ Postupajte pažljivo u nepoznatoj sredini. Mogu postojati skrivene opasnosti, kao što su električna energija ili druge instalacije.
- ▲ Potencijalno eksplozivne sredine mogu nastati uslijed prašine i isparina dobivenih pjeskarenjem ili brušenjem. Koristite odstranjivanje prašine ili supresivni sustav koji je prikladan za obrađivani materijal.
- ▲ Samo za profesionalnu uporabu.

SIGURNOSNE UPUTE

NE BACAJTE – PREDAJTE KORISNIKU

MANUALUL UTILIZATORULUI

Cerințe ale Alimentării cu Aer

1. Alimentați unealta cu aer curat, uscat, la 90 psig (6,3 bari). Presiuni mai mari reduc drastic viața uneltei.
2. Conectați unealta la alimentarea cu aer utilizând țevi, furtune și armături având dimensiunile arătate în diagrama de mai jos.
3. Nu instalați un cuplaj rapid conectat direct la mânerul cu levierul de acționare al supapei de admisie a mașinii de șlefuit.

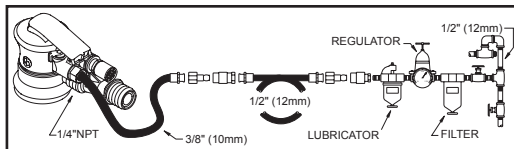

Ungere

Utilizați un ungtor pentru coloana de aer cu ulei SAE #10, reglat la două picături pe minut. Dacă nu se poate utiliza un ungtor pentru coloana de aer, adăugați ulei pentru motoare de aer în admisie o dată pe zi.

Întreținere

1. Dezasamblați și inspectați motorul acționat cu aer comprimat și accesoriile de șlefuire orbitală la câte trei luni în cazul în care unealta este folosită zilnic. Înlocuiți componentele deteriorate sau uzate.
2. Piesele cu coeficient de uzură ridicat sunt subliniate în lista pieselor componente.
3. Pentru a reduce timpul de ne-operabilitate, se recomandă utilizarea următoarelor truse de reparații:

Trusă de Ajustare

8940163459 (Include: 7, 17, 18, 22, 24, 25, 32, 47)

Racorduri pentru furtune la mașini de șlefuit CV operate cu palma mâini

6153501170 (Include: Racorduri pentru Furtune de Aspirare Ø25 mm (1") / Ø32 mm (1-1/4"))

6158044480 (Include: Racorduri pentru Furtune de Aspirare Ø25 mm (1") / Ø28 mm (1-1/8"))

Trusă de Întreținere

8940163460 (Include: Chei pentru accesoriul de polizare, Trusă pentru Motor și Inel de Securizare)

DECLARAȚIE DE CONFORMITATE CU COMISIA EUROPEANĂ

Subsemnații, Chicago Pneumatic Tool Co. LLC, domiciliată în 13325 Carowinds Blvd., Charlotte NC, 28273, Statele Unite ale Americii, declarăm pe propria răspundere că produsul pentru care este întocmită această declarație este conform cu cerințele Directivei Consiliului din iunie 1998 de aproximare a legilor din Statele Membre referitoare la instalații mecanice (98/37/CE).

Numele Uneltei CP7225-3 & CP7255-3 Seria Mașină de Șlefuit cu Orbită Aleatorie

Tipul Uneltei Unealtă de putere echipată cu discuri cu hârtie abrazivă pentru șlefuire- Alte utilizări sunt interzise.

Numar de Serie. Unelte cu numere mai mari sau egale cu Nr. 2009-001-P

Date Tehnice

Diametrul suportului 3 in. (70 mm)
Viteză de rotație liberă 12000 RPM
Presiunea Aerului 90 psi (6,3 bari)
Dimensiunea axului rotativ 5/16"-24
Consum de Aer: 14,5 cfm (5 l/s)

Standarde Unificate Aplicate EN792-8

Standarde Naționale Aplicate ISO 8662-8,
EN ISO 157444

Numele și Postul Emitentului Bruno Blanchet,
Director General

Semnătura Emitentului

Data Emiterii 15 decembrie 2008

Valori Declarate pentru Zgomot și Vibrație*

Nivel de presiune sonoră 76 dB(A), precizie 3 dB(A), în conformitate cu EN ISO 15744. Pentru a obține puterea sonoră adăugați 11 dB(A).

Valoarea vibrației < 2,5 m/s², re. ISO 8662-8.

Pentru a se estima expunerea zilnică la vibrații, informații utile se pot găsi în CEN/TR 15350: 2006, „Vibrații mecanice – Ghid pentru evaluarea vibrațiilor transmise prin mână utilizând informațiile disponibile inclusiv cele furnizate de producătorii instalațiilor mecanice”

*Aceste valori declarate au fost obținute prin teste de laborator în conformitate cu standardele precizate și nu sunt adecvate pentru evaluarea riscurilor. Valorile măsurate în locuri de muncă specifice pot fi mai mari decât valorile declarate. Valorile de expunere efectivă și riscul de vătămare pentru un utilizator în particular sunt unice și depind de modul în care lucrează utilizatorul, piesa de lucru și modul în care a fost proiectată stația de lucru, ca și de timpul de expunere și de condiția fizică a utilizatorului. Subsemnații, Chicago Pneumatic, nu răspundem pentru consecințele utilizării valorilor declarate în locul valorilor de expunere reală în cadrul evaluării riscului particular al situației unui loc de muncă pe care nu o putem controla.



AVERTIZARE

50

Pentru a reduce riscul de vătămare, toți cei care utilizează, instalează, repară, întrețin, înlocuiesc accesoriile sau lucrează lângă această unealtă trebuie să citească și să înțeleagă aceste instrucțiuni înainte de a efectua oricare din aceste operații.

Teiul Chicago Pneumatic Tool Co. LLC este de a produce unelte care vă ajută să lucrați în siguranță și eficient. Cel mai important dispozitiv de siguranță pentru utilizarea oricărei unelte sunteți DUMNEAVOASTRĂ. Grija și chibzuința dumneavoastră sunt cea mai bună protecție împotriva vătămarilor. Nu putem detalia aici toate situațiile periculoase, dar am încercat să evidențiem câteva din cele mai importante.

Pentru Informații Suplimentare Despre Protecție Consultați:

- ▲ Firma, sindicatul, sau asociația profesională din care faceți parte.
- ▲ Ministerul Muncii din Statele Unite (OSHA); www.osha.gov; Consiliul Comunităților Europene europe.osha.eu.int
- ▲ "Condiții de Protecție pentru Utilizarea, Întreținerea și Protecția Roților Abrasive" (ANSI B7.1) și "Codul de Protecție pentru Unelte Portabile cu Aer Comprimat" (ANSI B186.1) disponibile la: www.ansi.org
- ▲ "Condiții de Protecție pentru Unelte de Putere Neelectrice Operate Manual" disponibil la: Comitetul European de Standardizare, www.cenorm.be

Pericole ale Alimentației cu Aer și Conexiunilor

- ▲ Nu îndreptați jetul de aer înspre dumneavoastră sau înspre alții. Aerul presurizat poate cauza vătămări grave.
- ▲ Opriți alimentarea cu aer, golii furtunul de aer sub presiune și deconectați unealta de la alimentarea cu aer în toate împrejurările când nu utilizați unealta, înaintea înlocuirii accesoriilor sau cand efectuați reparații.
- ▲ Furtunele cu aer presurizat pot bicia și cauza vătămări grave. Verificați întotdeauna să nu existe furtune și armături deteriorate sau slăbite, cu joc.
- ▲ Nu utilizați cuplaje de deconectare rapidă pe unealtă. Referiți-vă la instrucțiunile de asamblare corectă.
- ▲ Oricând utilizați cuplaje universale de racordare prin răsucire, trebuie să instalați splinturi.
- ▲ Nu depășiți presiunea maximă a aerului de 90 psi/6,3 bari sau cea precizată pe plăcuța cu marca fabricii de pe unealtă.

Pericole create de Proiectile

- ▲ Purtați întotdeauna protecții rezistente la impact pentru ochi și față când utilizați, reparați sau întrețineți unealta, când schimbați accesoriile la aceasta, sau când vă aflați în apropierea uneltei în cursul acestor operații. Se recomandă purtarea de mănuși și haine de protecție.
- ▲ Asigurați-vă că toți cei aflați în zonă poartă protecții rezistente la impact pentru ochi și față.
- ▲ Chiar și proiectile mici vă pot vătăma ochii și cauza pierderea vederii.
- ▲ Măsurați zilnic viteza de rotație a mașinii de șlefuit sau a polizorului cu un tahometru ca să știți sigur că nu este mai mare decât viteza de rotație în RPM marcată pe suportul pentru abraziv, pe tambur, sau pe dispozitivul abraziv.
- ▲ Nu utilizați niciodată un suport, tambur sau dispozitiv abraziv având o viteză maximă permisă mai mică decât viteza mașinii de șlefuire.
- ▲ Este interzisă modificarea acesteia unelte și a accesoriilor sale.

Pericole ale Dispozitivelor Abrasive

- ▲ Utilizați numai tipurile de dispozitive abrazive recomandate, având dimensiunile recomandate.
- ▲ Asigurați-vă că discurile de șlefuire cu adeziv sunt montate concentric.

Pericole de Agățare și Încurcare

- ▲ Tineți-vă departe de suportul cu abraziv pentru șlefuire când acesta este în mișcare.
- ▲ Nu purtați bijuterii, sau haine largi.
- ▲ Tineți-vă părul departe de unealtă și de accesorii, pentru că altfel ați putea fi scalpați(ă).
- ▲ Tineți-vă colieretele, fularele, cravatele sau orice purtați în jurul gâtului departe de unealtă și de accesorii, pentru că altfel ați putea fi strangulați(ă).

Pericole de Manipulare

- ▲ Nu montați niciodată pietre de polizor la mașina de șlefuit. Pietrele de polizor care se sparg pot cauza vătămări grave sau chiar moarte dacă nu sunt protejate cu gardă.
- ▲ Utilizați numai discuri sau foi abrazive de șlefuire cu adeziv, lipite corect pe suportul furnizat cu mașina de șlefuire.
- ▲ Inspectați suportul înainte de fiecare utilizare. Nu utilizați suportul dacă este crăpat sau deteriorat.
- ▲ Evitați contactul direct cu suportul cu abraziv pentru șlefuire în cursul funcționării, altfel v-ar putea ciupi sau tăia mâinile sau alte părți ale corpului. Purtați mănuși pentru a vă proteja mâinile.
- ▲ Operatorii și personalul care se ocupă cu întreținerea uneltei trebuie să fie capabili din punct de vedere fizic să controleze puterea uneltei și capabilii să execute sarcina de lucru.
- ▲ Când utilizați o unealtă care a fost proiectată să funcționeze cu gardă de protecție, garda trebuie să fie prezentă în poziția specificată pentru a vă oferi protecție împotriva așchilor, shrapnelului, sau a altor sfărâmături aruncate în aer.
- ▲ Asigurați-vă ca piesa în lucru este bine fixată.
- ▲ Nu operați unealta decât dacă partea abrazivă este în contact cu piesă în lucru.
- ▲ Există riscul descărcării electrostatice dacă unealta este utilizată pe plastic sau pe alte materiale neconductive.

Pericole ale Locului de Muncă

- ▲ Alunecările/Potenielle/Căzăturile sunt cauze majore de vătămare gravă sau moarte. Fiți atent(ă) la porțiunile de furtune rămase pe podea sau pe suprafața de lucru.
- ▲ Mențineți-vă corpul într-o poziție echilibrată și pe picior sigur.
- ▲ Zgomotele puternice pot conduce la pierderea permanentă a auzului. Utilizați protecții auditive recomandate de către firma dumneavoastră sau conforme cu regulamentul OSHA (29 CFR partea 1910).
- ▲ Mișcările de lucru repetitive, pozițiile incorecte și expunerea la vibrații pot fi nocive pentru mâini și brațe. Dacă remarcăți amorțeală, furnicătură, durere sau albirea pielii încetați utilizarea uneltei și consultați un doctor.
- ▲ Evitați inhalarea prafului sau mănuierea sfărâmăturilor din urma lucrului care pot fi nocive sănătății dumneavoastră. Utilizați extractoare de praf și purtați echipamentul de protecție a căilor respiratorii când lucrați cu materiale care pot produce particule în suspensie sau transportabile de către aer.
- ▲ Această unealtă nu este destinată pentru utilizarea în atmosfere explozive și nu este etanșată în cazul contactului cu surse electrice de putere.
- ▲ Anumite tipuri de praf produs prin șlefuire, tăiere cu fierăstrăul, polizare, găurire cu mașini de putere sau în urma altor activități în construcții conțin chimicale care, după cum se știe în Statul California, provoacă cancer și defecte congenitale sau alte vătămări ale reproducției. Câteva exemple de astfel de chimicale sunt:
 - Plumb din vopsele pe bază de plumb
 - Cărămizi și ciment din oxid de siliciu cristalizat și alte produse de zidărie
 - Și arsenic și crom din cauciuc tratat chimicRiscul specific dumneavoastră la aceste expuneri variază în funcție de cât de des efectuați acest tip de muncă. Pentru a reduce expunerea la aceste chimicale: lucrați într-o zonă bine aerisită și echipați(ă) cu echipamentul de protecție aprobat cum ar fi măștile împotriva prafului care sunt proiectate în mod special ca să nu lase să pătrundă particule microscopice.
- ▲ Continuați cu atenție în lucruri necunoscute. Pericolele pot fi ascunse, ca de exemplu cabluri electrice sau conducte de altă natură.
- ▲ Atmosfere potențial explozive pot apare ca urmare a prafului și gazelor eliberate prin șlefuire sau polizare. Utilizați sisteme de extragere sau suprimare a prafului adecvate pentru tipul de material în lucru.
- ▲ Numai pentru uz profesional.

INSTRUCȚIUNI DE PROTECȚIE
NU ARUNCAȚI – OFERIȚI UTILIZATORULUI

KULLANIM KILAVUZU

Hava Kaynağı Gereklilikleri

1. Alete 90 psig (6,3 bar) temiz ve kuru hava verin. Daha yüksek basınç alet ömrünü önemli ölçüde kısaltacaktır.
2. Aleti, aşağıdaki şemada gösterilen boru, hortum ve bağlantı aletleri boyutlarını kullanarak hava hattına bağlayın.
3. Zımpara makinesinin klape koluna doğrudan hızlı kuplör takmayın.

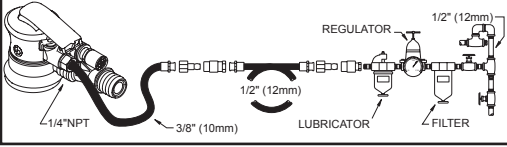

Yağlama

SAE#10 yağı kullanan ve dakikada iki damlaya ayarlanmış bir hava hattı yağlayıcısı kullanın. Hava hattı yağlayıcısı kullanılmıyorsa, girişine günde bir kez motor yağı ekleyin.

Bakım

1. Eğer alet her gün kullanılıyorsa, orbital düzenek ve hava motorunu her üç ayda bir söküp denetleyin. Hasar görmüş ve aşınmış parçaları değiştirin.
2. Çok aşınan parçalar, parça listesinde vurgulanmıştır.
3. Arızalanmaları minimumda tutmak için aşağıdaki servis kitleri önerilir:

Ayar Kitii

8940163459 (İçerikleri: 7, 17, 18, 22, 24, 25, 32, 47)

CV avuç içi zımparalayıcı için hortum adaptörleri

6153501170 (İçerikleri: Vakum Hortum Adaptörü Çapı 25 mm (1 inç) / Çapı 32 mm (1-1/4 inç))

6158044480 (İçerikleri: Vakum Hortum Adaptörü Çapı 25 mm (1 inç) / Çapı 28 mm (1-1/8 inç))

Bakım Takımı

8940163460 (İçerikleri: Zımpara yastığı için Anahtarlar, Motor Takımı ve Kilit Halkası)

AT UYGUNLUK BEYANI

Biz, Chicago Pneumatic Tool Co. LLC, 13325 Carowinds Blvd., Charlotte NC, 28273 ABD, tüm sorumluluk tarafımıza ait olmak üzere, bu beyanın konusu olan ürünün, Üye Ülkelerin makinelere ilişkin kanunlarının uyum yakınlştırılması hakkındaki Haziran 1998 tarihli Konsey Direktifi (98/37/CE) gerekliliklerine uygun olduğunu bildiririz.

Makine Adı CP7225-3 & CP7255-3 Seri Random Orbital Zımpara

Makine Tipi Elektrikli alet taşlama için zımpara kağıdı içeren esnek bir disk ile donatılmıştır- Başka amaçla kullanılamaz.

Seri No. No: 2009-001-P ya da üzeri aletler

Teknik Veriler

Ped çapı 70 mm (3 inç)

Serbest Hız 12.000 RPM

Hava Basıncı 90 psi (6,3 bar)

Mil boyutu 5/16 inç-24

Hava Tüketimi: 14,5 cfm (5 l/s)

Uygulanan Uyumlaştırma Standartları EN792-8

Uygulanan Ulusal Standartlar ISO 8662-8,

EN ISO 15744

Düzenleyenin Adı ve Görevi Bruno Blanchet,

Genel Müdür

Düzenleyenin İmzası

Düzenleme Tarihi 15 Aralık 2008

Gürültü ve Titreşim Beyanı*

Ses basınç seviyesi 76 dB(A), Değişkenlik aralığı 3 dB (A), EN ISO 15744 standartlarına uygun. Ses gücü için 11 dB(A) ekleyin.

Titreşim değeri < 2,5 m/s², ref. IISO 8662-8.

Günlük maruz kalınan titreşim miktarlarının tahmini konusundaki bilgiler CEN/TR 15350'de bulunulabilir: 2006, "Mekanik titreşim- Makine üreticileri tarafından verilen bilgiler dâhil olmak üzere mevcut bilgileri içeren elle iletilen titreşime maruz kalınmanın değerlendirilme yönergeleri" bölümünün içinde yararlı bilgiler bulabilirsiniz.

*Bildirilen bu değerler adı geçen standartlara uygun olarak laboratuvar tipi testlerden elde edilen değerlerdir ve risk değerlendirmesi kullanımına uygun değildir. Özel iş yerlerinde ölçülen değerler, açıklanan değerlerden daha yüksek olabilir. Gerçek maruz kalma değerleri ve bireysel kullanıcı tarafından tecrübe edilen zarar görme riski benzersizdir ve kullanıcının çalışma şekline, işlenecek parçaya ve iş istasyonunun yapısının yanı sıra maruz kalma süresi ile kullanıcının fiziksel durumuna bağlıdır. Bizler, Chicago Pneumatic olarak, kontrolü elimizde olmayan bir iş yeri durumundaki özel risk değerlendirmesinde gerçek maruz kalmayı yansıtan değerler yerine bildirilen değerlerin kullanılmasının sonuçlarından sorumlu tutulamayız.



UYARI

Yaralanma riskini azaltmak için, bu aleti kullanan, kurulumunu, tamerini, bakımını yapan, aksesuarlarını değiştiren ya da yakınında çalışan herkesin, söz konusu bu tür işleri yapmadan önce bu talimatları okumuş ve anlamış olması gerekmektedir.

52

Chicago Pneumatic Tool Co. LLC'in amacı güvenli ve verimli şekilde çalışmanızda yardımcı aletler imal etmektir. Bu ya da başka herhangi bir alet için en önemli güvenlik aracı **SİZSİNİZ**. Sizin dikkatiniz ve özeniniz yaralanmalara karşı en iyi korunmadır. Olası tüm tehlikelere burada yer vermek mümkün değildir ancak yine de en önemlilerinden bazılarını vurgulamaya çalıştık.

Ek Güvenlik Bilgileri için Danışabileceğiniz Yerler:

- ▲ İşvereniniz, işçi ve/veya ticari birlikler/odalar.
- ▲ ABD Çalışma Bakanlığı (OSHA); www.osha.gov; Avrupa Topluluğu Konseyi europe.osha.eu.int
- ▲ Aşağıdaki adreste bulabileceğiniz "Aşındırıcı Tekerleklerin Kullanımı, Bakımı, Korunması Hakkında Güvenlik Gereklilikleri" (ANSI B7.1) ile "Taşınabilir Havalı Aletler için Güvenlik Kodu" (ANSI B186.1); www.ansi.org
- ▲ Aşağıdaki adreste bulabileceğiniz "Eldete Taşınan Elektriksiz Güç Aletleri için Güvenlik Gereklilikleri"; Avrupa Standardizasyon Komitesi, www.cenorm.be

Hava Kaynağı ve Bağlantı Tehlikeleri

- ▲ Hava'yı asla kendinize ya da bir başkasına doğrultmayın. Basınçlı hava yaralanmalara neden olabilir.
- ▲ Kullanılmadığı zamanlarda, aksesuarlarını değiştirmeden ya da havasını boşaltmadan önce daima hava beslemesini kapatın, hortumun havasını boşaltın ve aletin hava beslemesi bağlantısını kesin.
- ▲ Çok hızlı hareket eden hortumlar yaralanmalara neden olabilir. Hasarlı ya da gevşemiş hortum ve bağlantı parçalarını daima kontrol edin.
- ▲ Alette hızlı kesilen kuptörleri kullanmayın. Doğru kurulum için talimatlara bakın.
- ▲ Üniversal helazon kuptörler kullanıldığında, kilitleme pimleri takılmalıdır.
- ▲ Maksimum 90 psi/6,3 bar veya alet tanıtım plakasında belirtilmiş olan hava basıncını aşmayın.

Fırlayan Parçacık (Projektil) Tehlikeleri

- ▲ Alet üzerinde ya da yakınında çalışırken, aletin bakım ve tamerini yaparken ya da aletin aksesuarlarını değiştiren kısım daarbe dirençli göz ve yüz koruması kullanın. Eldivenler ve koruyucu kıyafet kullanılması önerilir.
- ▲ Alandaki diğer herkesin daarbe dirençli göz ve yüz koruması kullandığından emin olun.
- ▲ Fırlayan en ufak parçacıkları bile gözlere zarar verebilir ve körlüğe neden olabilir.
- ▲ Döner zımpara makinesi veya takometreli cila makinesinin hızının destek yastığı, tambur ya da aşındırıcı üzerinde belirtilen devirden fazla olmadığından emin olmak için her gün ölçün.
- ▲ Asla izin verilen hızı, havalı zımpara makinesinin hızından daha düşük olan destek yastığı, tambur ya da aşındırıcı kullanmayın.
- ▲ Bu alet ve aksesuarları modifiye edilmemelidir.

Aşındırıcı Montaj Tehlikeleri

- ▲ Yalnızca önerilen boyut ve tipte aşındırıcıları kullanın.
- ▲ Kendinden sabitlenen zımpara disklerinin ortak merkezli olarak monte edilmesini sağlayın.

Kazara Takılma Tehlikeleri

- ▲ Hareketli zımparalama tabanından uzak durun.
- ▲ Takı takmayın ya da bol kıyafetler giymeyin.
- ▲ Saçın alet ya da aksesuarlardan uzak tutulmaması saçlarınızı alete yakalamasına neden olabilir.
- ▲ Boyuna sarılı kıyafetlerin alet ya da aksesuarlardan uzak tutulmaması boğulmaya neden olabilir.

İşletim Tehlikeleri

- ▲ Zımpara makinesine asla döner biletiği takmayın. Patlayan döner biletiği, uygun korunma sağlanmadığı takdirde çok ciddi yaralanmalara veya ölüme neden olabilir.
- ▲ Yalnızca havalı zımpara makinesi ile birlikte temin edilen destek yastığı ile sabitlenen kaplamalı aşındırıcı zımpara disklerini ya da kâğıtlarını kullanın.
- ▲ Her kullanımdan önce destek yastığını kontrol edin. Çatlama ya da hasar görmüşse kullanmayın.
- ▲ Ellerinizin ya da bedeninizin diğer kısımlarında kısılma ya da kesimeyi önlemek için çalıştır/hareketli durumdaki zımpara yastığı ile doğrudan teması önleyin. Ellerinizi korumak üzere eldiven giyin.
- ▲ Operatörler ve bakım personeli, aleti kullanabilecek ve görevi yerine getirebilecek fiziksel güce sahip olmalı.
- ▲ Koruma siperi ile kullanımı için tasarımı herhangi bir aleti kullanırken, bileme kırıntıları ya da fırlayan artık parçacıklardan korunmak üzere koruyucu yerine takılı olmalıdır.
- ▲ İşlenecek olan parçanın uygun şekilde desteklenmesini sağlayın.
- ▲ İşlenecek parçaya aşındırıcı uygulanmadan aleti asla çalıştırmayın.
- ▲ Plastik ya da diğer iletken olmayan maddeler üzerinde kullanıldığında elektrostatik deşarj riski bulunmaktadır.

İşyeri Tehlikeleri

- ▲ Kayma/Takılma/Düşme en büyük yaralanma veya ölüm nedenleridir. Yürürme ya da çalışma alanında kalan fazla hortuma karşı dikkatli olun.
- ▲ Yüksek ses seviyeleri geçici işitme kaybına neden olabilir. İşvereniniz ya da OSHA yönetmeliği (bzk. 29 CFR kısım 1910) tarafından önerilen işitme koruması kullanın.
- ▲ Dengeli bir duruş şekli sağlayın ve ayaklarınızı sağlam bir yere basın.
- ▲ Yinelemeli çalışma hareketleri, rahatsız duruşlar ve titreşime maruz kalma, ellere ve kollara zarar verebilir. Uyuşukluk, ürperme, ağrı ya da ciltte beyazlaşma olursa, aleti kullanmayı bırakın ve bir doktora danışın.
- ▲ Çalışma sürecinde sağlığınız için zararlı olabilecek toz soluma ya da döküntü/artık ile teması engellenir. Hava kaynaklı partiküller oluşturan malzemeler ile çalışırken toz çekme işlemi yapın ve solunum koruyucu donanım kullanın.
- ▲ Bu alet patlayıcı ortamlarda kullanılmak üzere tasarlanmamıştır ve elektrik kaynakları ile temasa karşı yapılmamıştır.
- ▲ Elektrikli zımparalama, doğrama, bileme, delme ve diğer yapı faaliyetlerinin neden olduğu bazı tozlar, Kaliforniya eyaleti tarafından kansere ve doğum kusurlarına veya diğer üreme rahatsızlıklarına neden olduğu bilinen kimyasallar içermektedir. Bu kimyasallardan bazıları şunlardır:
 - Kurşun bızlı boyalarda kurşun
 - Kristalimsi silis tozuna çimento ve diğer duvarcılık ürünleri
 - Ve Arsenik ile kimyasal olarak işlenmiş kauçuktaki kromBu maruz kalmalar karşısındaki riskinizi bu tür işleri ne kadar sıklıkla yaptığınıza bağlı olarak değişikliği gösterir. Bu kimyasallara maruz kalma derecesini azaltmak için: İyili havalandırılmış alanlarda çalışın ve özellikle mikroskobik partikülleri filtrelemek üzere tasarlanmış toz maskeleri gibi onaylanmış güvenlik ekipmanı kullanarak çalışın.
- ▲ Aşına olmadığınız yabancı ortamlarda dikkatle işlem yapın. Elektrik ya da diğer hizmet (gaz) hatları gibi gizli tehlikeler bulunabilir.
- ▲ Olası patlayıcı ortama neden olacak zımparalama ya da bilemeden kaynaklanan toz ve dumanlar üretilebilir. İşlenmekte olan malzemeye uygun toz çekme ya da bastırma sistemi kullanın.
- ▲ Yalnızca profesyonel kullanımı içindir.

GÜVENLİK TALİMATLARI

BU BELGEYİ ATMAYIN – KULLANICIYA VERİN

안내 설명서

공기 공급 요구조건

1. 90 psig (6.3 bar)의 깨끗하고 건조한 공기를 공구에 공급하십시오. 더 높은 압력은 공구 수명을 크게 감소시킵니다.
2. 아래 도면에 나와 있는 파이프, 호스 및 피팅 크기를 사용하여, 공구를 공기 라인에 연결하십시오.
3. 렉 키플러를 샌더 스톱을 핸들에 직접 설치하십시오.

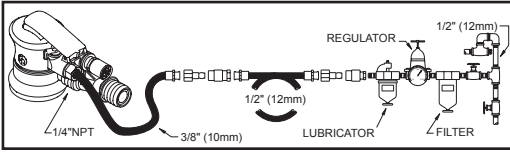

유허

공기 라인 유허 장치 및 SAE #10 유허유를 사용하여 분당 2방울로 조절하십시오. 공기 라인 유허장치를 사용할 수 없으면, 에어 모터 오일을 주입구에 1일 1회 첨가하십시오.

보수유지

1. 공구를 매일 사용하는 경우 공기 모터와 레도 조절체를 3개월에 한 번씩 분해하여 검사하십시오. 손상되거나 마모된 부품들을 교체하십시오.
2. 마모되는 부품들은 부품 목록에 밑줄이 쳐져 있습니다.
3. 다운타임을 최적으로 유지하는 데에는, 다음 정비 키트를 권장합니다:

튠업 키트

8940163459 (포함 내용: 7, 17, 18, 22, 24, 25, 32, 47)

CV 손바닥 연마기용 호스 어댑터

6153501170 (포함 내용: 진공 호스 어댑터 Ø25 mm (1") / Ø32 mm (1-1/4"))

6158044480 (포함 내용: 진공 호스 어댑터 Ø25 mm (1") / Ø28 mm (1-1/8"))

보수유지 키트

8940163460 (포함 내용: 패드용 렌치, 모터 키트, 링 잠금)

EC 준수 선언

13325 Carowinds Blvd., Charlotte NC, 28273 USA
에 소재한 Chicago Pneumatic Tool Co. LLC에서는 본 선언과 관련된 있는 제품이, 기계류 관련 회원 주들의 법들의 접근에 대한 1998년 6월자 위원회 명령의 요구조건을 준수함을 자사의 단독 책임 하에서 선언하는 바입니다 (98/37/CE).

기계명 CP7225-3 & CP7255-3 시리즈 랜덤 오비탈 샌더
기계 유형 샌딩용 마모지가 부착된 가요성 디스크를 장착한 파워 공구 - 다른 용도로는 사용할 수 없음.

일련 번호 No. 2009-001-P 이상의 공구들

기술 자료

패드 직경 3인치(70 mm)

자유 속도 12,000 RPM

공기 압력 90 psi (6.3 bar)

스팬들 크기 5/16"-24

공기 소비량: 14.5 cfm (5 l/s)

Harmonized Standards 적용됨 EN792-8

National Standards 적용됨 ISO 8662-8,

EN ISO 15744

발급자의 명칭 및 위치 Bruno Blanchet, 관리자

발급자의 서명

발급일 2008년 12월 15일

소음 및 진동 선언*

음압 레벨은 76 dB(A), EN ISO 15744에 의한 불확실성 3 dB(A). 음향 전력은 11 dB(A)를 추가.
진동 수치 < 2,5 m/s², 미만. ISO 8662-8 참조.

일상적인 진동 노출의 추정과 관련하여, CEN/TR 15350: 2006에서 유용한 정보를 찾을 수 있습니다; "기계적 진동 - 제조사의 기계와 함께 제공되는 정보 등 유용한 정보를 사용하여 손으로 전달되는 진동에 대한 노출을 평가하는 지침"

*선언된 수치들은 진술된 표준을 준수하는 실험실 유형의 시험을 통해 얻어졌으며 위험 평가에는 충분하지 못합니다. 개별 작업 위치에서 측정되는 값들은 선언된 값보다 클 수 있습니다. 개별 사용자가 체험하는 실제의 노출 수치와 피해의 위험은 독특한 것으로서, 사용자의 작업 방식, 작업 대상물 및 작업 대 설계 그리고 노출 시간 및 사용자의 신체 상태에 따라 다릅니다. 저희 Chicago Pneumatic에서는 자사가 통제할 수 없는 작업장 상황에서의 개별 위험 평가에 있어서, 실제 노출을 반영하는 수치 대신 선언된 수치를 사용하는 데 따른 결과에 대해 책임질 수 없습니다.



상해의 위험을 감소시키려면, 이 공구를 사용, 설치, 수리, 보수유지 하거나 그 부속장치를 교체하거나 근처에서 작업하는 모든 사람들이 작업을 수행하기 전에 이 설명서를 읽고 이해해야 합니다.

Chicago Pneumatic Tool Co. LLC 의 목표는 안전하고 효율적인 작업을 돕는 공구의 생산입니다. 이 공구를 포함하는 모든 공구에 대한 가장 중요한 안전 장치는 귀하입니다. 귀하의 사례와 좋은 판단인 상해에 대한 최상의 보호입니다. 가능한 위험들을 여기서 모두 다룰 수는 없으나, 가장 중요한 것 몇 가지를 강조하려고 했습니다.

추가 안전 정보는 다음을 참조하십시오:

- ▲ 귀하의 고용주, 노조 및/또는 업계 협회.
- ▲ 연방노동부(OSHA); www.osha.gov; 유럽 공동체 위원회 europe.osha.eu.int
- ▲ "연마용 휠의 사용, 관리 및 보호에 대한 안전 요구조건" (ANSI B7.1) 및 "휴대용 공기 공구의 안전 코드" (ANSI B186.1) 웹사이트: www.ansi.org
- ▲ "샌드벨트 벨트러 파워 공구의 안전 요구조건" 웹사이트: 유럽 표준화 위원회, www.cenorm.be

공기 공급 및 연결 위험

- ▲ 절대로 공기가 자신이나 다른 사람을 향하도록 하지 마십시오. 압력 하의 공기는 증상을 초래할 수 있습니다.
- ▲ 사용하지 않거나, 부속장치를 교체하거나 수리 시에는, 항상 공기 공급 장치를 닫은 다음 호스의 공기 압력을 제거하고 나서 공구를 공기 공급 장치로부터 분리하십시오.
- ▲ 갈라진 호스는 증상을 초래할 수 있습니다. 호스와 피팅이 느슨하거나 손상되지 않았는지 항상 점검하십시오.
- ▲ 공기 자체에 액 디스크베트 커피링을 사용하지 마십시오. 올바른 설치에 대한 설명을 보십시오.
- ▲ 범용 트리트드 커피링의 사용 시, 잠금 핀을 설치해야 합니다.
- ▲ 90 psi/6.3 bar 혹은 공구의 명판에 적힌 공기압을 초과하지 마십시오.

발사체 위험

- ▲ 이 공구의 작동, 수리, 보수유지 또는 이 공구의 부속장치 교대에 관여하거나 근처에 있을 경우 항상 충격에 견디는 눈 및 안면 보호구를 착용하십시오. 장갑 및 보호복 착용을 권장합니다.
- ▲ 작업 영역에 위치한 모든 사람들이 충격에 견디는 눈 및 안면 보호구를 착용하도록 해야 합니다.
- ▲ 작은 발사체라도 눈의 손상과 실명을 초래할 수 있습니다.
- ▲ 회전 속도계를 사용하여 회전 샌드나 연마기의 속도를 매일 측정하여, 그 속도가 지지용 패드, 드럼 혹은 연마재에 표시된 RPM을 초과하지 않도록 해야 합니다.
- ▲ 지지용 패드, 드럼 또는 연마재를 에어 샌드 속도에 허용된 속도보다 낮은 속도에서 사용하지 마십시오.
- ▲ 이 공구와 그 부속장치들은 변형시켜서는 안 됩니다.

연마재 장착에 따른 위험

- ▲ 크기와 유형의 연마재만을 사용하십시오.
- ▲ 자가 고정용 샌딩 디스크는 중심이 같도록 장착하십시오.

움직임에 따른 위험

- ▲ 움직이는 연마 패드로부터 멀리하십시오.
- ▲ 보석이나 느슨한 의복을 착용하지 마십시오.
- ▲ 머리를 공구나 부속장치로부터 멀리 유지하지 않으면 두피가 상할 수 있습니다.
- ▲ 넥타이를 공구나 부속장치로부터 멀리하지 않으면 목을 졸리는 일이 발생할 수 있습니다.

작동 위험

- ▲ 연마용 휠을 샌더에 장착해서는 안됩니다. 연마용 휠이

부서지는 경우 적절한 보호가 없다면 중상이나 사망을 초래할 수 있습니다.

- ▲ 에어 샌더와 함께 제공되는 지지용(Backing) 패드에 제대로 고정된 코팅 처리된 연마용 샌딩 디스크나 시트만을 사용하십시오.
- ▲ 지지용 패드는 사용 시 매번 검사하십시오. 균열이나 손상이 있으면 사용하지 마십시오.
- ▲ 움직이는 샌딩 패드와의 직접 접촉을 피하여 손이나 다른 신체 부위가 질리거나 절단된 일을 방지하십시오. 손 보호를 위해 장갑을 착용하십시오.
- ▲ 작업자와 보수유지 인원은 신체적으로 공구의 동력을 다룰 수 있어야 하며 작업을 수행하는 능력이 있어야 합니다.
- ▲ 보호 장치가 요구되는 공구 사용 시, 그 보호 장치가 제 위치에 있어야만 연마되는 켄스레거나 날리는 부스러기로부터 보호됩니다.
- ▲ 공작물이 제대로 지지되는지 확인하십시오.
- ▲ 연마재가 작업물에 적용되지 않는 상태에서는 절대 공구를 작동하지 마십시오.
- ▲ 플라스틱이나 비도전성 물질에 사용하는 경우 정전기 방전의 위험이 있습니다.

작업장 위험

- ▲ 미끄러짐/걸러 넘어짐/주락은 중상이나 사망의 주요 원인입니다. 걷거나 일하는 표면에 남아 있는 호스를 주의하십시오.
- ▲ 높은 음 수준은 영구적인 청력 손실을 초래할 수 있습니다. 귀하의 고용주나 OSHA 법규(29 CFR part 1910 참조)가 권장하는 청력 보호구를 사용하십시오.
- ▲ 신체의 균형을 유지하고 발의 위치가 안정되도록 서 계십시오.
- ▲ 반복적인 손과 팔 움직임이나 편안치 못한 자세 또는 진동에 대한 노출은 관절과 해로울 수 있습니다. 감각이 없거나 저리거나 통증을 느끼거나 피부가 허물게 되면, 공구의 사용을 중단하고 의사와 상의하십시오.
- ▲ 건강에 해로울 수 있는 작업 과정에서 발생하는 분진의 흡입이나 부스러기의 취급을 피하십시오. 공기 중 입자를 생성하는 재질을 사용하는 작업 시, 분진 추출 장치를 사용하며 호흡 보호구를 착용하십시오.
- ▲ 이 공구는 폭발성 환경에서의 사용을 위한 것이 아니며, 전원과의 절연이 되어있지 않습니다.
- ▲ 파워 케이블에 의한 샌딩, 톱질, 연삭, 드릴링 및 기타 건축 활동에 의해 생성되는 일부 분진은, 캘리포니아 주에서 정한 알, 태가 기형 또는 기타 생식 관련 손상을 초래하는 것으로 알려진 화학물질을 함유합니다. 이러한 화학물질의 예는 다음과 같습니다:
 - 납 기반 페인트의 납
 - 결정성 실리카로 만든 벽돌, 시멘트 및 기타 벽돌 품목.
 - 화학 처리된 고무의 비소 및 크롬
- ▲ 이러한 노출에 따른 위험은 이러한 유형의 작업 빈도에 따라 다릅니다. 이러한 화학물질에 대한 노출 감소 방법: 환기가 잘 된 장소에서 작업하며, 머피자를 여과하도록 특별히 설계된 분진 마스크와 같은 승인 받은 안전 장비를 사용하여 작업.
- ▲ 익숙하지 않은 환경에서는 주의해서 진행하십시오. 전기나 기타 고주파선과 같은 보이지 않는 위험이 있을 수 있습니다.
- ▲ 샌딩이나 연삭에 의해 발생하는 분진이나 연무는 폭발성 환경을 초래할 수 있습니다. 처리 대상의 물질에 적절한 분진 추출 혹은 억제 장치를 사용하십시오.
- ▲ 전문용어에만 사용.

안전 지침

버리지 마십시오 - 사용자에게 주십시오

EN MANUFACTURER'S LIMITED WARRANTY

Limited Warranty: The "Products" of the Chicago Pneumatic Tool Co. LLC ("CP") are warranted to be free from defects in material and workmanship for one year from the date of purchase. This Warranty applies only to Products purchased new from CP or its authorized dealers. Of course, this Warranty does not apply to products which have been abused, misused, modified, or repaired by someone other than CP or its Authorized Service Representatives. If a CP Product proves defective in material or workmanship within one year after purchase, return it to any CP Factory Service Center or Authorized Service Center for CP tools, transportation prepaid, enclosing your name and address, adequate proof of date of purchase, and a short description of the defect. CP will, at its option, repair or replace defective Products free of charge. Repairs or replacements are warranted as described above for the remainder of the original warranty period. CP's sole liability and your exclusive remedy under this Warranty is limited to repair or replacement of the defective Product. **(There Are No Other Warranties Expressed Or Implied And CP Shall Not Be Liable For Incidental, Consequential, Or Special Damages, Or Any Other Damages, Costs Or Expenses Excepting Only The Cost Or Expense Of Repair Or Replacement As Described Above.)**

ES GARANTÍA LIMITADA DEL FABRICANTE

Garantía Limitada: Los "Productos" de Chicago Pneumatic Tool Co. LLC ("CP") están garantizados contra todo defecto de material y mano de obra durante un año a partir de la fecha de adquisición. Esta garantía se aplica solamente a los productos nuevos adquiridos de CP o de sus representantes autorizados. Es evidente que esta Garantía no se aplica a los productos maltratados, mal empleados, modificados o reparados por personal ajeno a CP o sus representantes de servicios autorizados. Si un producto CP presenta algún defecto de material o de mano de obra dentro de un año después de la compra, devuélvalo a cualquier centro de servicio de fábrica CP o cualquier centro de servicio autorizado para herramientas CP, con el transporte pagado, incluyendo su nombre y dirección, una prueba adecuada de la fecha de adquisición y una breve descripción del defecto. CP reparará o sustituirá gratuitamente, según su criterio, los productos defectuosos. Esta Garantía cubrirá todas las reparaciones o sustituciones de productos que tengan lugar dentro del plazo de garantía original. La única responsabilidad de CP y la compensación exclusiva al usuario en esta Garantía se limita a la reparación o sustitución del producto defectuoso. **(No Existe Ninguna Otra Garantía, Expresa O Implícita, Y CP No Podrá Ser Considerado Responsable De Ningún Daño Incidental, Consecuencial O Especial, O Cualquier Otro Daño, Costos O Gastos Con La Única Excepción Del Costo O Gasto De Reparación O Sustitución Como Se Ha Descrito Anteriormente.)**

FR LIMITES DE LA GARANTIE DU FABRICANT

Limitation de garantie: Les "Produits" de la société Chicago Pneumatic Tool Co. LLC ("CP") sont garantis contre tous vices de matériel et de fabrication pour une période d'un an à partir de la date d'achat. Ladite garantie s'applique uniquement aux produits achetés auprès de Chicago Pneumatic et de ses revendeurs agréés. En sont exclus les produits soumis à un usage impropre ou abusif, modifiés ou réparés par des personnes non employées par Chicago Pneumatic ou ses unités de service agréés. Si un produit Chicago Pneumatic présente un vice de matériel ou de fabrication, renvoyez-le au centre de service Chicago Pneumatic ou au centre agréé de votre choix en port payé, en indiquant vos nom et adresse et en incluant un justificatif de la date d'achat ainsi qu'une brève description du défaut. Chicago Pneumatic remplacera ou réparera gratuitement, à sa discrétion, le produit défectueux. Les réparations ou produits de remplacement seront garantis selon les termes ci-dessus pour le reste de la durée de la garantie d'origine. La responsabilité de Chicago Pneumatic et vos prétentions concernant la présente garantie se limitent à la réparation ou au remplacement du produit mis en cause. **(Toute autre garantie, implicite ou explicite est exclue. Chicago Pneumatic ne peut en aucun cas être tenu responsable des dommages accidentels, indirects ou autres, ni des frais encourus à l'exception du coût de la réparation ou du remplacement dans les cas stipulés ci-dessus.)**

IT GARANZIA LIMITATA DEL FABRICANTE

Garanzia Limitata: La Chicago Pneumatic Tool Co. LLC ("CP") garantisce che i suoi prodotti ("Prodotti") saranno esenti da difetti di materiale e di fabbricazione per un anno a decorrere dalla data di acquisto. La garanzia è valida solo per i Prodotti acquistati nuovi presso la CP o i rivenditori autorizzati. Questa garanzia non è valida se i Prodotti CP sono stati usati in modo improprio, manomessi, modificati o riparati da persone diverse dal personale CP o di un Centro di assistenza CP. Nel caso in cui uno dei Prodotti CP presenti entro un anno dalla data di acquisto difetti di materiale o di fabbricazione, recapitalo a un Centro di assistenza CP con le spese di trasporto pagate, allegando il proprio nome e indirizzo, la prova della data di acquisto e una breve descrizione del difetto rilevato. La CP riparerà o sostituirà gratuitamente, a sua discrezione, i Prodotti difettosi senza alcuna spesa da parte dell'acquirente. Eventuali riparazioni o sostituzioni sono garantite come descritto sopra per il resto del periodo di garanzia originario. La garanzia è limitata alla riparazione o alla sostituzione del prodotto difettoso. **(Non vi sono altre garanzie esplicite o implicite e inoltre la CP non sarà responsabile di danni incidentali, indiretti o speciali o per altri danni, costi o spese eccezione fatta per i costi o le spese di riparazione o di sostituzione come descritto sopra.)**

SV TILLVERKARENS BEGRÄNSEDE GARANTI

Begränsad garanti: Chicago Pneumatic Tool Co. LLC ("CP") produkter garanteras vara felfria beträffande material och utförande i ett år från inköpsdatum. Denna garanti gäller endast produkt inköpta från CP eller dess auktoriserade återförsäljare. Denna garanti gäller givetvis inte produkter som har använts på felaktigt sätt, missbrukats, modifierats eller reparerats av annan än CP eller dess auktoriserade servicerepresentanter. Om en av CP:s produkter visar sig vara defekt med avseende på material eller utförande inom ett år efter inköp ska den returneras till ett CP fabriksservicecentrum eller auktoriserat servicecentrum för CP-verktyg, frakten betald. tillräckligt bevis för et namn och adress, bevis avseende inköpsdatum och en kort beskrivning av defekten. CP kommer enligt gottfinnande att reparera eller byta ut defekta produkter utan kostnad. Reparationer och utbyten är garanterade såsom beskrivs ovan för återstoden av den ursprungliga garantiperioden. CP:s enda ansvar och er enda gottgörelse enligt denna garanti är begränsad till reparationsenligt utbyte av den defekta produkten. **(Den ovan nämnda garantin ges med utslutande av alla andra garantier eller villkor, uttryckta eller underförstådda, CP ska inte hållas ansvarig för oavsiktliga skador, följdskador eller speciella skador, eller några andra skador, kostnader eller utgifter, utom kostnader eller utgifter för reparation eller utbyte såsom angivits ovan.)**

DE BEFRISTETE HERSTELLERGARANTIE

Befristete Garantie: Die Chicago Pneumatics Tool Co. LLC (im folgenden "CP" genannt) garantiert für ein Jahr ab Kaufdatum, daß die "Produkte" frei von Material- und Verarbeitungsschäden sind. Die Garantie gilt nur für Produkte, die neu von CP oder einem autorisierten Händler gekauft wurden. Die Garantie erlischt für Produkte, die unsachgemäß eingesetzt oder behandelt, modifiziert oder von einer Person, die nicht CP oder einem von CP autorisierten Kundendienst-Center angehört, repariert wurden. Falls ein CP-Produkt innerhalb eines Jahres nach dem Kauf Material- oder Verarbeitungsfehler aufweist, senden Sie es unter Vorauszahlung der Transportkosten an das Kundendienst-Center des CP Werks oder ein autorisiertes Kundendienst-Center für CP-Werkzeuge. Fügen Sie Ihren Namen und Ihre Anschrift, einen Kaufnachweis sowie eine kurze Beschreibung des Fehlers bei. CP behält sich die Entscheidung vor, ob fehlerhafte Produkte kostenfrei ersetzt oder repariert werden. Reparatur oder Ersatz eines fehlerhaften Produktes verlängern die ursprüngliche Garantiezeit nicht. Die Haftung von CP und Ihre Rechte aus dieser Garantie sind auf die Reparatur oder den Ersatz des fehlerhaften Produktes beschränkt. **(CP übernimmt keine weitere ausdrückliche oder stillschweigende Gewährleistung. CP übernimmt keinerlei Haftung für mittelbare oder unmittelbare Folgeschäden oder Kosten mit Ausnahme der beschriebenen Reparatur- oder Ersatzleistungen.)**

PT GARANTIA LIMITADA DO FABRICANTE

Garantia Limitada: Os "Produtos" da Chicago Pneumatic Tool Co. LLC ("CP") estão garantidos contra defeitos de material e fabrico por um ano, a partir da data da aquisição. Esta garantia abrange apenas Produtos comprados em primeira mão a CP ou aos revendedores autorizados. Esta Garantia não se aplica, obviamente, a produtos que tenham sido maltratados, utilizados indevidamente, modificados ou reparados por alguém que não CP ou um dos seus Agentes de Revisão Autorizados. Caso se comprovare que um Produto CP possui um defeito de material ou de fabrico no prazo de um ano após a aquisição, devolva-o a qualquer Centro de Revisão da Fábrica CP ou Centro de Revisão Autorizado para ferramentas CP, com pré-pagamento de transporte, remetendo o seu nome, morada, prova adequada da data de aquisição e breve descrição do defeito. CP reserva-se o direito de reparar ou substituir gratuitamente os Produtos defeituosos. As reparações ou substituições encontram-se garantidas, como acima descrito, para o restante período da garantia original. A única responsabilidade de CP e o vosso recurso exclusivo ao abrigo desta Garantia está limitado a reparação ou substituição do Produto defeituoso. **(Não Existem Quaisquer Outras Garantias Expressas Ou Implícitas E CP Não Será Responsável Por Danos Especiais, Consequenciais Ou Supervenientes, Ou Quaisquer Outros Danos, Custos Ou Despesas, Excepto Apenas O Custo Ou Despesa Ou Reparação Ou Substituição Acima Descrito.)**

NN BEGRENSET GARANTI FRA PRODUSENTEN

Begrenset garanti: "Produktene" fra Chicago Pneumatic Tool Co. LLC ("CP") garanteres å være fri for mangler i materialer og utførelse i ett år fra kjøpsdato. Denne garantien omfatter selvsagt ikke produkter som har blitt utsatt for misbruk, feil bruk eller modifikasjoner, eller som har blitt reparert av andre enn CP eller CPs autoriserte vedlikeholdspersoner. Dersom et produkt fra CP er funnet å være mangelfullt i materiale eller utførelse innen ett år fra kjøpsdato, skal det returneres til et av CPs fabrikk-vedlikeholdssentre eller til et autorisert vedlikeholdssenter for CP-verktyg, med forhåndsbetalt frakt, ditt navn og adresse vedlagt, tilstrekkelig bevis for kjøpsdato, og en kort beskrivelse av feilen. CP reparerer eller erstatter etter eget skjønn defekte produkter kostnadsfritt. Reparasjoner og erstattede deler garanteres som beskrevet ovenfor i resten av den opprinnelige garantiperioden. Under denne garantien er CPs ansvar og den gottgjørelse kun begrenset til reparasjon eller erstatning av det defekte produktet. **(Den ovennevnte garantien gjelder i stedet for alle andre garantier eller vilkår, det være seg uttrykte eller underforståtte, inkludert alle garantier eller vilkår angående salgbarhet eller hensiktsmessighet for et bestemt formål. CP skal ikke holdes ansvarlig for tilfældige, indirekte eller bestemte skader, eller andre skader, kostnader eller utgifter, det være seg direkte eller indirekte, med unntak av det ansvar som er spesifisert ovenfor.)**

NL BEPERKTE GARANTIE VAN DE FABRIKANT

Beperkte Garantie: De "Producten" van de Chicago Pneumatic Tool Co. LLC ("CP") zijn gegarandeerd vrij van fouten in materiaal en afwerking tot een jaar na aankoop. Deze Garantie geldt alleen voor Producten die nieuw zijn gekocht bij CP of geautoriseerde dealers. Deze Garantie is niet van toepassing op producten die verkeerd dan wel oneigenlijk zijn gebruikt of zijn gewijzigd, of zijn gerepareerd door anderen dan CP of geautoriseerde servicecentra. Als een Product van CP binnen een jaar na aankoop gebreken vertoont in materiaal of afwerking, kunt u het inleveren bij een CP-Bedrijfsdienstcentrum of erkende servicecentrum van CP-gereedschappen, met vooruitbetaling van transportkosten, onder vermelding van uw naam en adres, bewijs van aankoop met aankoopdatum en een korte beschrijving van het mankement. CP zal, naar eigen goeddunken, defecte Producten kosteloos repareren of vervangen. Reparaties of vervangingen zijn als hierboven beschreven gegarandeerd voor de rest van de oorspronkelijke garantieperiode. De enige aansprakelijkheid van CP en uw rechten op grond van deze garantie zijn beperkt tot reparatie of vervanging van het defecte Product. **(Er Worden Geen Andere Garanties Bedoeld Of Geïmpliceerd En CP Is Niet Aansprakelijk Voor Incidentele, Indirecte Of Speciale Schade, Of Enige Andere Schade, Kosten Of Uitgaven, En Vergoed Het Alleen De Kosten Of Uitgaven Voor Reparatie Of Vervanging Zoals Hierboven Beschreven.)**

DA FABRIKANTENS BEGRÆNSEDE GARANT

Begrænset garanti: "Produktene" fra Chicago Pneumatic Tool Co. LLC ("CP") garanteres frit for fejl i materialer og udførelse i et år fra købsdatoen. Denne garanti er kun gældende for produkter, der er købt nye fra CP eller dets autoriserede forhandlere. Denne garanti er naturligvis ikke gældende for produkter, der er blevet mishandlet, misbrugt, modificeret eller repareret af andre end CP eller dets autoriserede servicerepræsentanter. Hvis et CP-produkt findes defekt i materiale eller udførelse inden for et år efter købsdatoen, returneres det til et CP-fabriksservicecenter eller et autoriseret servicecenter for CP-værktøj, med forsendelsesomkostningerne forudbetalt, samt Deres navn og adresse, behørig kvittering for købsdato og en kort beskrivelse af defekten. CP vil efter eget skøn reparere eller ombytte defekte produkter uden beregning. Reparationer og ombytninger er omfattet af ovenfor anførte garanti for den resterende originale periode. CP's eneste forpligtelse og Deres eneste retsmiddel under denne garanti begrænses til reparation eller ombytning af det defekte produkt. **(Denne ovenstående garanti træder i stedet for alle andre garantier eller betingelser, udtrykte og underforståede, inklusive enhver garanti eller betingelse for salgbarhed eller egnethed til bestemte formål. CP skal ikke holdes ansvarlig for hændelige, følge- eller specielle skader, eller enhver anden skade, omkostning eller udgift, såvel direkte som indirekte, udover hvad der specifikt er angivet i det ovenstående.)**

FI TAKUEHDOT

Rajoitettu takuu: Chicago Pneumatic Tool Co. LLC ("CP") "tuotteille" annetaan valmistusmateriaalia ja työlaatuista koskeva yhden vuoden takuu alkaen ostopäivämäärästä. Takuu kattaa ainoastaan CP:ltä tai sen valtuutetulta edustajalta uutena ostetut tuotteet. Takuu raukeaa, jos muu kuin CP:n tai sen valtuutetun huoltoedustajan on vahingoittanut, väärinkäyttänyt, muunnellut tai korjannut tuotetta. Jos CP:n valmistama tuote osoittautuu materiaailtaan tai työlaadultaan vialliseksi yhden kullussa ostopäivästä, toimita tuote kuljetuskulut ennalta maksettuna CP:n tehdashuoltokeskukseen tai CP-tarvikkeiden valtuutetuille huoltoedustajalle. Liitä ohnen nimesi, osoitteesi, todistus ostopäivämäärästä ja lyhyt kuvaus vialista. CP korjaa tai vaihtaa vialliset tuotteet ilmaiseksi valintansa mukaan. Korjaukset tai vaihto kateaan alkuperäisen takuuajan loppuun saakka edellä mainitun ehdon. CP vastuu ja ostajan korvausosio tämän takuun puitteissa rajoittuu viallisen tuotteen korjaukseen tai vaihtoon. **(Tämä takuu korvaa kaikki muut suorat tai epäsuorat takuut tai ehdot, mukaan lukien kaupaskäytännössä tai tiettyyn tarkoitukseen soveltuvuutta koskevat takuut ja ehdot. CP ei vastaa satunnaisista, vällillisistä tai muista erityisistä vahingoista tai muista suoria tai epäsuoria vahingoista, kustannuksista tai kulusta muutoin kuin näissä takuehdoissa ilmaistulla tavalla. Kukaan, mukaan lukien CP:n edustaja tai sen palveluksessa oleva henkilö, ei ole valtuutettu lisäämään tai muuttamaan tämän rajoitetun takuun ehtoja millään tavoin.)**

RU ОГРАНИЧЕННАЯ ГАРАНТИЯ ИЗГОТОВИТЕЛЯ

Ограниченная гарантия: На "Продукты" компании Chicago Pneumatic Tool Co. LLC (в дальнейшем - "компания CP") распространяется гарантия отсутствия дефектов материалов и производственных дефектов сроком 1 год со дня приобретения. Настоящая Гарантия распространяется только на Продукты, приобретенные в новом состоянии у компании CP или у ее уполномоченных торговых посредников. Безусловно настоящая Гарантия не распространяется на продукты, которые использовались не по назначению или с нарушением правил, подвергались изменению или ремонту не компанией CP или ее уполномоченными обслуживающими представителями, а иными лицами. Если в течение 1 года после покупки у Продукта компании CP выявляется дефект материала или производственный дефект, такой продукт следует возвратить в любой сервисный центр завода компании CP или уполномоченный сервисный центр, обслуживающий инструменты компании CP, оплатив транспортные расходы и приложив к письме сведения о ваших имени и адресе, достаточное доказательство даты покупки и краткое описание дефекта. Компания CP может по своему выбору бесплатно отремонтировать или заменить дефектный Продукт. Производство ремонтных работ или замена в описанном выше порядке гарантируется на весь остаток первоначального гарантийного периода. Исключительная ответственность компании CP и ваше исключительное право на компенсацию по условиям настоящей Гарантии ограничивается ремонтом или заменой дефектного Продукта. **(Компания CP не дает никаких иных гарантий, выраженных в явном виде или подразумеваемых, и не должна нести ответственность за случайные, косвенные, фактически или любые иные убытки, затраты или издержки, исключая затраты на ремонт или замену в описанном выше порядке.)**

ZH 制造商有限产品保证

有限产品保证: 芝加哥气动工具有限公司 (Chicago Pneumatic Tool Co. LLC, 或 "CP") 保证其 "产品" 自购买之日起一年之内不出现材料和工艺上的缺陷。本产品保证仅适用于从CP或授权经销商处新购买的产品。当然, 本产品保证不适用于经过滥用、误用、改造的产品以及由除CP或授权维修代理之外的人员修理过的产品。如果有证据表明某CP产品在购买后的一年内出现材料或工艺上的缺陷, 可将产品退还至任何CP工厂服务中心或授权的CP工具服务中心, 运输费需预先付讫, 并在包装中提供您的姓名和地址、充分的购买日期证明以及有关缺陷的简短描述。CP将依据自身的选择, 免费维修或更换有缺陷的产品。维修或更换服务在上述原始产品保证期的剩余期间内继续得到实行保证。本产品保证规定, CP的唯一责任和您获得的唯一补偿仅限于对残次产品的维修或更换。**(没有其他任何明示或暗示的产品保证, 除了如上所述的维修或更换成本或费用之外, CP对附带的、间接的或特殊的损失, 或其他任何损失、成本或费用不承担任何责任。)**

EL ΠΕΡΙΟΡΙΣΜΕΝΗ ΕΥΘΥΝΗ ΚΑΤΑΚΤΗΤΑ

Περιορισμένη εγγύηση: Τα «Προϊόντα» της Chicago Pneumatic Tool Co. LLC («CP») είναι εγγυημένα για τυχόν ελαττώματα σε υλικά και εργασία για ένα έτος από την ημερομηνία αγοράς. Η παρούσα Εγγύηση ισχύει μόνο για Προϊόντα που αγοράζονται καινούργια από την CP ή τους εξουσιοδοτημένους της αντιπροσώπους. Φυσικά, η παρούσα Εγγύηση δεν ισχύει για προϊόντα που έχουν υποστεί κακομεταχείριση, ακατάλληλη χρήση, τροποποιήσεις, ή έχουν επισκευαστεί από οντότητα διαφορετική από την CP ή τους εξουσιοδοτημένους της Αντιπροσώπου Συντήρησης. Εάν ένα προϊόν της CP αποδειχθεί ελαττωματικό σε υλικά ή εργασία εντός έτους από την αγορά του, επιστρέψτε στο σε οποιοδήποτε Εργαστασιακό Κέντρο Συντήρησης της CP σε εξουσιοδοτημένο Κέντρο Συντήρησης για εργαλεία της CP, με προπληρωμένα τα έξοδα αποστολής και συμπεριλάβετε το όνομα και τη διεύθυνσή σας, επαρκή αποδεικτικά στοιχεία της ημερομηνίας αγοράς και μια σύντομη περιγραφή του ελαττώματος. Η CP, κατά την επιλογή της, θα επισκευάσει ή αντικαταστήσει τα ελαττωματικά Προϊόντα χωρίς χρέωση. Οι επισκευές ή αντικαταστάσεις είναι εγγυημένες όπως περιγράφεται παραπάνω για ολόκληρη την υπόλοιπη περίοδο της αρχικής εγγύησης. Η αποκλειστική ευθύνη της CP και η αποκλειστική σας αποκατάσταση σύμφωνα με την παρούσα Εγγύηση είναι περιορισμένη στην επισκευή ή αντικατάσταση του ελαττωματικού Προϊόντος. **(Δεν περιλαμβάνονται άλλες Εγγυήσεις, ρητές ή υπονοούμενες και η CP δεν θα φέρει ευθύνη για απροσδόκητες, συνεπαγόμενες ή ειδικές ζημιές, ή για οποιοδήποτε άλλες ζημιές, κόσθη ή έξοδα, εκτός από το κόσθη ή τα έξοδα επισκευής ή αντικατάστασης όπως περιγράφεται παραπάνω.)**



KORLÁTOZOTT GYÁRTÓI GARANCIA

Korlátozott garancia: A Chicago Pneumatic Tool Co. LLC ("CP") a vásárlás napjától számított egy évre garanciát, hogy anyag- és gyártási hibáktól mentes. Ez a Garancia csak a CP-től vagy annak hivatalos forgalmazóitól vásárolt új Termékekre vonatkozik. Természetesen ez a Garancia nem vonatkozik olyan termékekre, amelyek nem rendeltetésük szerint használtak, módosítottak, illetve a CP-n vagy annak Hivatalos szervizépítészénél kívül mások javították. Amennyiben valamely CP-termék a vásárlás napjától számított egy éven belül anyag- vagy gyártási hibásnak bizonyul, akkor küldje vissza bármelyik CP Gyári szervizközpontba vagy a CP-szerszámok Hivatalos szervizépítészéhez, mellette az Ön nevét és címét, a vásárlást igazoló bizonylatot és a meghibásodás rövid ismertetését. A CP – belátása szerint – díjmentesen megjavítja vagy kicseréli a hibás terméket. A javításokra vagy cserére a fentiek szerinti garancia jár az eredeti garanciaidő hátralevő részére. A Jelen Garancia keretében a CP egyedüli felelőssége és az Ön kizárólagos kárpótálása a hibás termék megjavítására vagy cseréjére korlátozódik. (Nincs más – kikötött vagy hallgatólagos – garancia és a CP nem tehető felelőssé véletlenszerű, következményes vagy speciális károkért, illetve semmilyen egyéb kárért, költségért vagy kiadásért, kivéve a fent leírt javítás vagy csere költségét vagy kiadását.)



RAŽOTĀJA IEROBEŽOTĀ GARANTĪJA

Ierobezotā garantija: Uz Chicago Pneumatic Tool Co. LLC (turpmāk tekstā saukts "CP") "Produktiem" attiecas garantija, ka tiem nav materiālu un izgatavošanas kvalitātes defektu, un šīs garantijas termiņš ir viens gads no iegādes datuma. Šī Garantija attiecas tikai uz tiem Produktiem, kas iegādāti jāuni no CP vai no pilnvarotiem izplatītājiem. Šī garantija neattiecas uz produktiem, kas lietišķi nepareizi vai tam neparedzētam mērķim, var arī, ja tos pārveidoja vai laboja persona, kas nav CP pilnvarota dienesta pārstāvis. Ja tiek atklāts, ka CP Produktam ir materiāla vai izgatavošanas kvalitātes defekts viena gada laikā pēc tā iegādes, atgrieziet to jebkurā CP Ražotnes apkopes centra vai Pilnvarotās apkopes centra CP darbināku nodalī, transportēšanas izdevumiem tiek apmaksāti, pievienojot savu vārdu, uzvārdu un adresi, apliecinājumu par iegādes datumu un īsu defekta aprakstu. CP bēz maksas pēc saviem ieskatiem salabos vai nomainīs bojāto Produktu. Garantija uz iepriekš minētajiem labojumiem vai nomainītu turpinās līdz sākotnējās garantijas termiņa beigām. CP vienpusējā atbildība un jūsu ārkārtas remonta iespēja šīs Garantijas ietvaros ierobezot veikt bojātā Produkta labošanu vai nomainīšanu. (Nepastāv citas mutiskas vai rakstveida garantijas, un CP nenes atbildību par neaizsētiem, izrietošiem vai apziātinātiem bojājumiem, vai jebkādiem citiem bojājumiem, izdevumiem vai izmaksām, izņemot tos izdevumus un izmaksas, kas attiecas uz augstāk minēto labošanu vai nomainīšanu.)



Ograniczona gwarancja producenta

Ograniczona gwarancja: „wyroby” Chicago Pneumatic Tool Company, LLC ("CP") są objęte roczną gwarancją materiału i wykonania obowiązującą przez jeden rok od chwili zakupu. Gwarancja dotyczy wyrobów nowych zakupionych bezpośrednio od CP lub od autoryzowanych dealerów. Oczywiście gwarancja nie obejmuje produktów, które były nieprawidłowo używane, modyfikowane lub naprawiane przez osoby nieuprawnione przez CP lub autoryzowanych przedstawicieli serwisowych. Jeżeli produkt CP okazie się niesprawny z powodu wady materiału lub wykonania w ciągu roku od chwili zakupu, należy zwrócić go do Fabrycznego Centrum Obsługi lub Autoryzowanego Ośrodka Obsługi dla narzędzi CP, opłacając transport. Do wadliwego produktu należy dołączyć nazwę i adres użytkownika, dowód i datę zakupu i krótki opis zaistniałego problemu. CP zdecydowanie, czy dokona naprawy czy wymiany produktu na pełnosprawny na swój koszt. Produkt naprawiony lub wymieniony jest objęty wyżej opisaną gwarancją na czas do wygaśnięcia oryginalnej gwarancji. Na podstawie tej gwarancji odpowiedzialność CP ograniczona jest do naprawy lub wymiany wadliwego produktu. (Nie istnieje żadna inna gwarancja ani reżymacja i CP nie może być uważana za odpowiedzialną za szkody dodatkowe, następcze lub szczególne ani za inne szkody, koszty lub wydatki z wyjątkiem kosztów naprawy lub wymiany produktu jak opisano powyżej).



OMEZENÁ ZÁRUKA VÝROBCE

Omezená záruka: Na „Vyroby” společnosti Chicago Pneumatic Tool Co. LLC ("CP") je poskytována záruka na závady materiálů a provedení po dobu jednoho roku od data nákupu. Tato záruka platí pouze pro výrobky zakoupené nové od CP nebo jejich autorizovaných dealerů. Tato záruka samozřejmě neplatí pro výrobky, se kterými bylo hrubě zacházeno, nebyly používány správným způsobem nebo byly upraveny nebo opravovány někým jiným než CP nebo jejím autorizovaným servisním zástupcem. Pokud se ukáže, že výrobek CP má závadu materiálu nebo provedení do doby jednoho roku od data nákupu, vraťte jej jakémukoli servisnímu středisku továrny CP nebo autorizovanému servisnímu středisku pro nástroje CP s předplaceným přepravným a přiložte své jméno a adresu, odpovídající důkaz data nákupu a stručný popis závady. CP na základě vlastního uvážení závadný výrobek opraví nebo vymění. Opravy nebo výměny jsou zaručeny podle výše uvedeného popisu po zbytek původního záručního období. Jediná zodpovědnost CP a váš výhradní opravný prostředek v rámci této záruky je omezen na opravu nebo výměnu závadného výrobku. (Neexistují žádné jiné vyjádřené nebo implikované záruky a CP nebude zodpovědná za náhodné, následné nebo speciální škody nebo jakékoli jiné škody, náklady nebo výdaje s výjimkou nákladů nebo výdajů na opravu nebo výměnu, tak jsou popsány výše.)



OBMEDZENÁ ZÁRUKA VÝROBCU

Obmedzená záruka: Na „produkty” společnosti Chicago Pneumatic Tool Co. LLC ("CP") platí záruka, že nebudou obsahovat materiálové ani výrobné chyby jeden rok od datumu kúpy. Táto záruka sa vzťahuje len na produkty zakúpené od CP alebo jej autorizovaných obchodných zástupcov. Samozrejme, táto záruka sa nevzťahuje na produkty, ktoré boli zneužívané, nesprávne použité, upravené alebo opravené niekým iným než spoločnosťou CP alebo jej autorizovanými servisnými zástupcami. Ak sa preukáže, že produkt spoločnosti CP má materiálovú alebo výrobnú chybu do jedného roka od kúpy, zašlite ho do ktoréhokolvek továrenského servisného centra CP alebo so autorizovaného servisného centra pre nástroje CP so zaplateným poštovým a priložte svoje meno a adresu, príslušné potvrdenie o dátume nákupu kúpy a krátky popis chyby. Spoločnosť CP môže podľa vlastného úsudku zdarma produkty opraviť alebo vymeniť. Opravy alebo výměny sú pod zárukou ako je popísané vyššie po zvyklos pôvodnej záručnej lehoty. Jedinou zodpovednosťou spoločnosti CP a vašim jediným nápravným prostriedkom podľa tejto záruky je oprava alebo výměna chybového produktu. (Neexistujú žiadne iné záruky, vyjadrené ani naznačené, a spoločnosť CP nebude zodpovedná za náhodné, následné ani osobitné škody ani žiadne ďalšie škody, náklady alebo výdavky, s výnimkou nákladov alebo výdavkov na opravu alebo výměnu, ako je popísané vyššie.)



OMEJENA GARANCIJA PROIZVAJALCA

Omejena garancija: „izdelki” družbe Chicago Pneumatic Tool Co. LLC ("CP") imajo enoletno garancijo od datuma nakupa za napake v materialu ali slabo izdelavo. Ta Garancija je veljavna samo za nove izdelke, kupljene neposredno od CP ali njihovih pooblaščenih prodajalcev. Seveda se ta Garancija ne nanaša na proizvode, ki so bili zlorabljeni, napačno uporabljeni, prilagojeni ali popravljene s strani kogarkoli drugega, razen CP in njihovih Pooblaščenih Servisnih Zastopnikov. V primeru, da se v roku enega leta od nakupa CP izdelki izkaže za slabo izdelanega ali ima napake v materialu, ga vrnite v katerikoli servisni oddelke tovarne CP ali v Pooblaščenih servisi Center za orodja CP. Poština mora biti plačana vnaprej. Priložite svoje ime in naslov, ustrezno dokazilo o datumu nakupa in kratak opis hibe ali okvare. CP bo, po lastni izbiri, brezplačno popravil ali nadomestil okvarjene izdelke. Popravila in zamenjava so zajamčena tako, kot je navedeno zgoraj, za preostali čas garancijske dobe. Izključna odgovornost družbe CP in vaše izključno pravno sredstvo po to Garancijo sta omejeni na popravilo ali nadomestitev okvarjenega izdelka. (Ne obstajajo nobena druga Jamstva, ne izrecna in ne nakazana, in družba CP ni odgovorna za naključno, posledico ali posebno škodo, ali kakršnokoli drugačno škodo, stroške ali izdatke; z izjemo stroškov popravila ali zamenjave, kot je to opisano zgoraj.)



RIBOTA GAMINTOJU GARANTIJA

Ribota garantija: „Chicago Pneumatic Tool Co. LLC” (toliau – CP) gaminiui turi garantija nuo medžiagu ir gamybos defektų, kuri galioja vienerius metus nuo įsigijimo datos. Garantija taikoma tik naujiems gaminiams, kurie buvo įsigyti CP arba iš jo įgaliotų platintojų. Ši garantija netaikoma gaminiams, kurie buvo naudojami ne pagal pastiktą arba netinkamai, pakeisti arba taisomi ne CP arba jo įgaliotų aptarnavimo atstovų. Jei per vienerius metus po įsigijimo paaiškėja, kad CP gaminys turi medžiagų arba gamybos defektų, gražinkite jį į bet kurį CP gamyklas aptarnavimo centrą arba įgaliotą CP prietaisų aptarnavimo centrą iš anksto apmokėję transportavimą, nurodę savo vardą, pavardę ir adresą, atitinkami įsigijimo datos įrodymą ir trumpa defekto aprašymą. CP savo nuožūria sutaisys arba pakeis gaminius su defektais nemokamai. Po taisymų arba pakeitimų garantija taikoma taip, kaip aprašyta anksčiau ir galioja likusį pradinės garantijos laiką. Pagal šią garantiją CP atsakomybė iš esmės išskirtinai priemonės ribojamos gaminio su defektais taisymui arba pakeitimui. (Nėra jukų kitų garantijų ir CP neatsako už atsitiktinę, specialią, ypatingą ar bet kokią kitą žalą, išlaidas, išsiskyrimą taisymo arba keitimo išlaidas, kaip aprašyta anksčiau.)



製造者による限定保証

限定保証：Chicago Pneumatic Tool Co. LLC ("CP")の「製品」には、ご購入の日から1年間、その素材や製造上の欠陥がないことを保証いたします。当「保証」は、CPまたはその認定ディーラーから新しく購入された「製品」のみに適用されるものとす。無論、当「保証」は、不正使用、誤用、改造された製品、または、CPないしその認定サービスレップ以外により修理された製品には適用されません。ご購入後1年以内に、CP製品に素材や製造上の欠陥があることが分かった場合、CP Factory Service Center またはCP工具の認定サービスセンターに、お名前とご住所、ご購入日を証明できるもの、欠陥内容の簡単な説明を添え、送料前払いで送り返して下さい。CPは、独自の自由な判断により、欠陥製品を無料で修理または交換します。修理ないし交換は、当初の保証期間中であれば、上記説明の如く保証されています。当「保証」におけるCPの義務およびお客様が受ける賠償は、欠陥「製品」の修理ないし交換に限られます。(これ以外にも、明示ないし黙示の保証は無く、CPは、偶然な結果として起きる・特殊な損害に対し、あるいは、他の損害、または上記の修理ないし交換に関する費用や経費以外の費用や経費に対し、責任を負うことは無いものとします。)

Ⓞ ОГРАНИЧЕНА ДОГОВОРНА ГАРАНЦИЯ НА ПРОИЗВОДИТЕЛЯ

Ограничена гаранция: "Продуктите" на Chicago Pneumatic Tool Co. LLC ("CP") са с гаранция за липса на дефекти в материала и изработката за срок от една година от датата на покупката. Тази гаранция се отнася само за Продукти, закупени нови от CP или от упълномощени търговци на компанията. Разбира се, тази гаранция не се отнася за продукти, с които е работено грубо, които са били неправилно употребявани, променени или поправени от лица, различни от CP или от упълномощени сервиси, представители на компанията. Ако продукт на CP е с доказан дефект в материала или изработката в рамките на една година след покупката, върнете го във всеки един от сервисните центрове на Фабрики CP или на упълномощен сервисен център за инструменти на CP, с предплатен превоз, като впишете своето име и адрес, и като представите задоволително доказателство за датата на покупката и кратко описание на дефекта. CP безплатно ще поправи или замени, по свой избор, повредения Продукт. Поправките и замените също са с гаранция, описана по-горе за отстъпка от първоначалния период на гаранцията. Единственото задължение на CP и Вашето единствено право в тази Гаранция са ограничени до поправка или замяна на повредения Продукт. (Няма други гаранции и CP не е отговорна за инцидентни, косвени или умислени повреди или всякакви други повреди или разходи освен единствено разходите за поправка или замяна, както е описано по-горе)

Ⓜ ОГРАНИЧЕНО JAMSTVO PROIZVOĐAČA

Ограничено jamstvo: Za "proizvode" tvrtke Chicago Pneumatic Tool Co. LLC ("CP") daje se jamstvo koje pokriva nedostatke materijala i manjkavu izradu na rok od godinu dana od datuma kupnje. Jamstvo pokriva samo proizvode koji su kao novi kupljeni od tvrtke CP ili njenih ovlaštenih distributera. Naravno, ovo jamstvo ne pokriva proizvode s kojima se postupalo nasilno, nenamjenski, koji su modificirani ili popravljeni od strane drugih koji ne pripadaju tvrtki CP ili njenom ovlaštenom servisu. Ukoliko se ustanovi da CP proizvod ima nedostatke materijala ili manjkavu izradu u roku od godinu dana od dana kupnje, pošaljite ga natrag CP tvorničkom servisnom centru ili ovlaštenom servisnom centru za CP alate, s unaprijed plaćenom poštarinom, s vašim imenom i adresom, adekvatnim dokazom o datumu kupnje i kratkim opisom kvara. CP će, prema svom naхоđenju, besplatno popraviti ili zamjeniti neispravne proizvode. Popravke ili zamjene se, prema gore navedenom, jamče za preostali, prvobitni jamstveni rok. Odgovornost tvrtke CP i vaši isključivi zakonski lijek po ovom Jamstvu ograničavaju se na popravak ili zamjenu neispravnog proizvoda. (Ne postoje druga jamstva, eksplicitna ili implicitna. I CP neće biti odgovoran ni za kakve slučajne, poslijedične ili specijalne štete niti za bilo koje druge štete, troškove ili naknade i prihvaća samo troškove ili naknade popravke ili zamjene kako je opisano gore.)

ⓇO GARANȚIE LIMITATĂ A PRODUCĂTORULUI

Garanție Limitată: „Produsele” Chicago Pneumatic Tool Co. LLC ("CP") sunt garantate să nu aibă defectelor materiale sau de fabricație pe durata unui an de la data cumpărării. Această garanție este valabilă numai pentru produsele noi achiziționate de la CP sau de la distribuitorii săi autorizați. Bineînțeles, această Garanție nu e valabilă pentru produse care au fost folosite abuziv, maltratate, modificate, sau reparate de altcineva decât CP sau Reprezentanții de Service Autorizat. Dacă un Produx CP se dovedește a avea un defect material sau de fabricație în cursul a unui an de la data cumpărării, atunci returnați-l la oricare Centru de Service al Întreprinderii CP sau Centru de Service Autorizat al CP, expedierea fiind plătită cu anticipație, includeți numele și adresa dumneavoastră, dovada din care să rezulte data achiziționării și o scurtă descriere a defectului. CP va repara sau înlocui gratuit, la latitudinea sa, Produsele defectuoase. Reparațiile sau înlocuirile sunt garantate în aceeași manieră precizată mai sus pe restul duratei Garanției inițiale. Responsabilitatea CP și despusăburea dumneavoastră prin această Garanție sunt limitate exclusiv la repararea sau înlocuirea Produsului defectuos. (Nu Există Alte Garanții Explicite Sau Implicit și CP Nu Își Asumă Responsabilitatea Pentru Daune Incidentale, Consecutive, Sau Speciale, Sau De Orice Altă Natură, Costuri Sau Cheltuieli, Excețtând Numai Costurile Sau Cheltuielile De Reparație Sau Înlocuire Așa Cum S-a Precizat Mai Sus.)

ⓉR ÜRETİCİ SINIRLI GARANTİSİ

Sınırlı Garanti: Chicago Pneumatic Tool Co. LLC ("CP") "Ürünleri", satın alındığı tarihten itibaren bir yıl süre ile malzeme ve işçilikteki tüm hatalara karşı garantilidir. Bu Garanti yalnızca CP ya da yetkili satıcılarından satın alınan yeni Ürünler için geçerlidir. Elbette, bu Garanti, kötü şekilde kullanılmış, hatalı kullanılmış, modifiye edilmiş ya da CP veya onun Yetkili Servis Temsilcileri dışında bir başkası tarafından tamir edilmiş ürünler için geçerli olmayacaktır. Bir CP ürünüde satın alındığı tarihten itibaren bir yıl içerisinde malzeme ya da işçilik hatası bulunursa, bunu CP Fabrika Servis Merkezine veya CP aletlerini Yetkili Servis Merkezine, ön ödeme nakliye ile adınıza ve adresinize, satın alma belgesi ve hatanın kısa bir tanımını ekleyerek gönderin. CP, kendi takdirine göre, hatalı Ürünleri ücretsiz olarak tamir edecek ya da değiştirecektir. Tamir ve değiştirmeler de yukarı da açıkladığı şekilde orijinal garanti süresinin kalan kısmı boyunca garantili olacaktır. CP'nin bu Garanti kapsamındaki tek yükümlülüğü ve sizin tek çözümü yolunuz hatalı Ürünün tamiri ya da değişimi ile sınırlıdır (**Açık ya da Zımnı Başka Hiç Bir Garanti Bulunmamaktadır. CP; Arızı, Kazara, Özel Hasarlar ya da Diğer Hasarlar ile Yukarıda Tanımlanan Tamir ya da Değişim Maliyet ya da Masrafı dışında Başka Hiç Bir Maliyet veya Masrafın Sorumlulu Tutulamayacaktır.**)

ⓄC 제조사의 제한 보증

제한 보증: Chicago Pneumatic Tool Co. LLC (이하 "CP")의 "제품들"은 구매일로부터 1년 동안 제질과 기술 관련 결함이 없음을 보증합니다. 이 보증은 CP 혹은 그 지정 대리점으로부터 신규 구입한 제품들에만 적용됩니다. 물론 이 보증은 악용, 오용 또는 변형되거나 CP나 그 지정 서비스 담당자 이외의 개인이 수리한 제품에는 적용되지 않습니다. 만약 CP 제품이 구매일로부터 1년 이내에 제질이나 기술 관련 결함이 있는 것으로 입증되면, CP Factory Service Center(공장 서비스 센터) 혹은 CP 공구 담당 지정 서비스 센터 앞으로 발송하면 되며, 이때 귀하의 성명과 주소 및 구매 날짜에 대한 충분한 증거 자료 및 결함에 관한 간단한 설명을 동봉하고 우송료는 미리 지불되어야 합니다. CP는 자사의 선택에 의해 결함이 있는 제품들을 무료로 수리하거나 교체할 것입니다. 수리나 교체는 원래 보증 기간의 남은 기간 동안 위와 같이 보증됩니다. 본 보증이 경하는 CP의 유일한 책임 및 귀하의 유일한 문제점은 결함 있는 제품의 수리나 교체로서 제한됩니다. (**그 밖의 다른 명시되거나 함축적인 보증은 없으며, CP는 우발적, 필연적 혹은 특수한 손상이나 상기한 수리나 교체에 따른 비용 이외의 다른 비용에 대해서는 책임을 지지 않습니다.**)

AUTHORIZED SERVICE CENTERS FOR AUTOMOTIVE TOOLS

UNITED STATES

ALABAMA

Alabama Jack Co.
1140 5th Ave., North
Birmingham, AL 35203
(800) 749-5225
(205) 251-8156
Fax (205) 323-4367

ARIZONA

Arizona Air Tool Co.
1314 E. Princess Dr.
Tempe, AZ 85281
(480) 968-8559
Fax (480) 968-4276

Mechanics Tool Service
1301 E. Apache Park
Place
Tucson, AZ 85714
(520) 889-8484
Fax (520) 889-6668

CALIFORNIA

Cal-Weld Supply
2701 E. Jensen
Fresno, CA 93706
(559) 445-0131
Fax (559) 445-0744

Jack X-change
1609 N. Orangethorpe
Way
Anaheim, CA 92801
(714) 871-4966
Fax (714) 871-4591

Kimmerle Brothers
226 11th St.
San Francisco, CA 94103
(415) 431-1163
Fax (415) 431-1693

Kimmerle Brothers
12060 Florence Ave.
Sante Fe Springs, CA
90670
(562) 946-6771
Fax (562) 944-3473

Quality Air Tool Repair
10734 Kenny Street
Suite C
San Tee, CA 92071
(619) 258-5817
Fax (619) 258-8982

COLORADO

A Pro Tool, Inc.
1950 W. 13th Ave., Unit 2
Denver, CO 80204
(303) 623-3743
Fax (303) 623-7422

CONNECTICUT

Industrial Hydraulic
Service
165 Dodge Ave.
Stratford, CT 06497
(740) 378-0030
Fax (740) 375-9625

FLORIDA

Air Electric Tool Service
7840 N.W. 58th St.
Miami, FL 33166
(305) 593-5040
Fax (305) 593-1809

National Tool Supply, Inc.
5725 Hollondale Beach
Blvd.
Hollywood, FL 33023
(954) 963-7222
(800) 432-5078
Fax (954) 987-1204

Nestor Precision Tool
7337 Bryan Dairy Road
Largo, FL 33777
(727) 544-6114
(800) 777-5910
Fax (727) 544-6211

Tool Shack
226 Edgewood Ave. S.
Jacksonville, FL 32254
(904) 387-1466
(800) 525-6388
Fax (904) 384-8120

GEORGIA

Tool Service Company,
Inc.
249 Alexander St., N.W.
Atlanta, GA 30313
(404) 524-4249
Fax (404) 688-6354

HAWAII

Larsen's Tool Repair
2126B Eluwene St
Honolulu, HI 96819
(808) 847-0038
Fax (808) 847-1612

IDAHO

Boise Tool Repair
121 E. 44th Street, Suite C
Boise, ID 83714
(208) 323-9931
Fax (208) 323-9942

ILLINOIS

J-R Hydraulic Service Inc.
3616 South Archer Ave.
Chicago, IL 60609
(773) 247-6107
Fax (773) 247-8681

Illinois Tool Service
1485 Unit J Landmeier Rd.
Elk Grove Village, IL
60007
(847) 228-1902
Fax (847) 228-1913

INDIANA

Gille Co., Inc.
1146 W. West St.
Indianapolis, IN 46225
(317) 638-0441
Fax (317) 632-3956

IOWA

Nestor Precision Tool
7420 University Blvd.
Des Moines, IA 50325
(800) 247-4058
Fax (515) 274-3725

KENTUCKY

Smileys Air Tool, Inc.
815 South West US
Louisville, KY 40213
(502) 966-3433
Fax (502) 966-3910

LOUISIANA

Beerman Precision, Inc.
4206 Howard Ave.
New Orleans, LA 70125
(504) 486-9391
Fax (504) 486-7482

MICHIGAN

Gezon Tool, Service, Inc.
222 Rumsey S.W.
Grand Rapids, MI 49503
(616) 451-2725
Fax (616) 451-2728

H & P Technologies
21251 Ryan Rd.
Warren, MI 48091
(586) 758-1000
Fax (586) 758-0589

K Tool Repair
31111 Wixom Rd.
Wixom, MI 48393
(248) 669-5000
Fax (248) 669-5015

Renu Power Tool & Supply
20163 John R Street
Detroit, MI 48203
(800) 651-8665
(313) 366-1570
Fax (313) 366-1728

MINNESOTA

Delegard Tool Co.
9141 Lyndale Ave. South
Bloomington, MN 55420
(952) 881-8683
Fax (952) 881-6656

Tool Warehouse
9 Lincoln Ave. S. E.
St. Cloud, MN 56304
(320) 253-0255
Fax (320) 253-5905

Tool Warehouse
3410 E. 42nd St.
Minneapolis, MN 55406
(612) 722-4260
Fax (612) 722-3415

MISSISSIPPI

M & W Hydraulic Service
4626 Van Winkle Pk. Dr.
Jackson, MS 39209
(601) 922-4418
Fax (601) 922-4424

MISSOURI

Authorized Equipment
Company
3200 Chauteau Ave.
St. Louis, MO 63103
(314) 772-8024
Fax (314) 772-8026

Clark's Tool
815 South West US
Hwy 40
Blue Springs, MO 64015
(816) 228-9885
Fax (816) 228-2062

Heath Sales & Service,
Inc.
518 E. 16th St.
Kansas City, MO 64108
(816) 421-3331
Fax (816) 421-3770

NEBRASKA

Thacker Electric Inc.
8517 I St.
Omaha, NE 68127
(402) 592-9433
(800) 678-7604
Fax (402) 592-3768

NEVADA

Discount Tool
3433 Losee Rd., Suite 1
N. Las Vegas, NV 89030
(702) 657-6570
Fax (702) 657-8022

NEW HAMPSHIRE

ADM Tool Service
91 Maple St.
Manchester, NH 03103
(603) 623-8724
Fax (603) 623-2975

NEW JERSEY

Bergen Pneumatic Tool
323 Hudson St.
Hackensack, NJ 07601
(201) 488-2606
Fax (201) 488-7592

NEW MEXICO

Martin Saw & Tool Clinic
3310 Stanford NE
Albuquerque, NM 87107
(505) 888-1675
Fax (505) 888-1734

NEW YORK

Ace Hydraulic Service, Inc.
6720 VIP Parkway
Syracuse, NY 13211
(315) 454-8989
Fax (315) 455-9522

Air Tool Repair
160 Holtz Dr.
Cheektowaga, NY 14225
(716) 631-3010
Fax (716) 634-5520

Five Boro Pneumatics
798 E. 43rd St.
Brooklyn, NY 11210
(718) 338-8911
Fax (718) 338-8914

United Richter Electric
106 Michigan Ave.
Buffalo, NY 14204
(716) 855-1945
Fax (716) 852-2589

NORTH CAROLINA

C & A Tool Service
1165 Commercial Ave.
Charlotte, NC 28205
(704) 333-6186
Fax (704) 333-3963

Tool and Equipment
Supply
807 Hoffman St.
Greensboro, NC 27415
(336) 275-6124
(800) 477-8871
Fax (336) 275-4565

NORTH DAKOTA

Tool Warehouse
127 West Main St.
West Fargo, ND 58078
(701) 282-6151
Fax (701) 282-6083

OHIO

Central Ohio Power
1042 Dublin
Columbus, OH 43215
(614) 481-2111
Fax (614) 481-2112

Kee Tool
1120 Straight St.
Cincinnati, OH 45214
(513) 542-4800
Fax (513) 542-6715

Power Tool Repair
891 Moe Dr., Suite H
Akron, OH 44310
(330) 630-0022
Fax (330) 761-6133

Tri-County Pwr. Tool
Repair
4597 Pearl Rd.
Cleveland, OH 44109
(216) 398-6120

OKLAHOMA

Hydraulics Equipment Co.
515 S. Broadway
Oklahoma City, OK 73109
(405) 235-3318
Fax (405) 232-4722

OREGON

Charles H. Day Co., Inc.
602 S.E. 11th Ave.
Portland, OR 97214
(503) 232-1659
Fax (503) 232-9821

PENNSYLVANIA

C & E Pneumatic Service
301 Poplar St.
Hanover, PA 17331
(717) 632-4261
Fax (717) 632-6582

Mac's Jack & Equip.
Service
121 Putnam St.
Pittsburgh, PA 15206
(412) 361-1555
Fax (412) 361-2855

Drive Kore Repair
101 Wesley Dr.
Mechanicsburg, PA 17055
(717) 766-7636
(800) 382-1311
Fax (717) 795-1256

RHODE ISLAND

Tri Power Sales & Service
61 Minnesota Ave.
Warwick, RI 02888
(401) 732-3390
Fax (401) 732-3930

TENNESSEE

Authorized Equipment
Service
812 Polk Ave.
Memphis, TN 38126
(901) 774-0850
(800) 238-2529
Fax (901) 942-9487

Power Tool Service of
Nashville
1106 Elm Hill Pike
Nashville, TN 37210
(615) 255-8227
Fax (615) 254-8229

TEXAS

Delegard Tool
4900 Campbell Rd.
Houston, TX 77041
(713) 688-4280
Fax (713) 688-4398

Hydraulic Equipment
Service
328 Buddy Holly Ave.
Lubbock, TX 79401
(806) 763-7621
Fax (806) 763-4209

Power Tool Service
Company
3718 Polk Ave.
Houston, TX 77003
(713) 228-0100
(800) 327-2156
Fax (713) 228-0619

Reliable Tool Service
2360 E. Grawlyer
Irving, TX 75061
(972) 871-1945
(800) 777-9514
Fax (972) 870-0341

Wesbrooks A-1 Equipment
2012 Sheppard
Access Rd.
Wichita Falls, TX 76306
(940) 723-5671
(800) 772-0863
Fax (940) 723-4190

VIRGINIA

Hydraulic Service
3215 Victory Blvd.
Portsmouth, VA 23702
(757) 487-2513
Fax (757) 487-4981

Moore's Jack & Equipment
Service
2403 N. Lombardy
Richmond, VA 23220
(804) 321-6623
Fax (804) 321-8559

Stultz Machine & Mfg. Co.
1546 Brownlee Ave., S.E.
Roanoke, VA 24014
(540) 981-9359
Fax (540) 981-1901

WASHINGTON

Air Electric Tools & Serv.
Co.
5603 East 3rd Ave.
Spokane, WA 99212
(509) 534-3698
Fax (509) 534-3752

Northwest Sales Group
5718 First Ave. South
Seattle, WA 98108
(206) 762-5111
(800) 562-7018
Fax (206) 762-5546

Universal Repair Shop
1611 Boylston Ave.
Seattle, WA 98122
(206) 322-2726
Fax (206) 322-2126

WEST VIRGINIA

Air-Tech Tool Service
325 City Ave.
Beckley, WV 25801
(304) 253-6799
Fax (304) 253-7706

WISCONSIN

Power Tool Service Co.
300 N. Webster Ave.
Green Bay, WI 54305
(920) 437-2594
Fax (920) 432-0726

Professional Tool Center
2236 South 116th St.
West Allis, WI 53227
(414) 321-1234
Fax (414) 321-2524

CANADA**ALBERTA**

Ace Pneumatic &
Hydraulic Ltd.
16847 110th Ave.
Edmonton, Alberta
T5P 1G8
(780) 489-6447
Fax (780) 489-6525

Complete Power Tool
Services
Bay 9, 7139 40th St. SE
Calgary, Alberta
T2C 2H7
(403) 720-0445
Fax (403) 720-0446

Northland Air Hydraulics
4910 75th Ave.
Edmonton, Alberta
T6B 2X8
(780) 466-1172
Fax (780) 466-2329

BRITISH COLUMBIA

Accurate Tool and Repair
3660 18th Ave.
Prince George, B.C.
V2N 1A9
(250) 562-8833
Fax (250) 563-8803

Pro-Tool
109-3070 Norland Ave.
Burnaby, B.C. USB 3A6
(604) 299-6664
Fax (604) 299-6694

Malcom Campbell
103-1285 McGill Rd.
Kamloops, B.C. V2C 6K7
(250) 828-2515
Fax (250) 828-2513

MANITOBA

Accutool Service Center
483 Madison St.
Winnipeg, Manitoba
R3J 1J2
(204) 772-6523
Fax (204) 772-6597

Tool World
171 Cole Ave.
Winnipeg, MB
R2L 2C5
(204) 777-7372
Fax (204) 777-7575

NOVA SCOTIA

C&B Industrial
54 Wright Ave
Dartmouth, NS
B24 3Z3
(902) 468-2900
Fax (902) 468-2254

ONTARIO

ABA Tool Repair
4458 Montreal St.
Kingston, Ontario K7K3H4
(613) 547-8777
Fax (613) 547-8777

Diversified Power
379 Oakdale Rd.
Downsview, Ontario
M3N1W7
(416) 741-5467
Fax (416) 741-4756

H.T. Pneumatic
22 Goodmark Pl. Unit 8
Toronto, Ontario
M9W-6R2
(416) 407-5739
Fax (416) 213-9357

Maslack Service Center
3175 The Kingsway
Sudbury, Ontario P32BG5
(705) 566-1270 Ext. 257
Fax (705) 525-2161

Moore Tool & Motor
Service
960 Elias St. #2
London, Ontario
N5W 3P4
(519) 679-6326
Fax (519) 679-6326

Porcupine Air Tool Repair
51 Smith St. Box 1174
South Porcupine, Ontario
P0N 1H0
(705) 235-8950
Fax (705) 235-5228

Thunder Bay Compressors
1135D Russell St.
Thunder Bay, Ontario
P7B 5M6
(807) 623-7332
Fax (807) 623-9492

QUEBEC

Centre De Reparation
1241 Rue Manic
Chicoutimi, PQ
G7K 1R1
(418) 549-9914
Fax (418) 549-0991

Claude Maheux
Pneumatique
35 De La Sapiniere
Hull, Quebec J9A2W9
(819) 595-9284
Fax (819) 773-3096

Clinique D'Outilsage M.P.
Inc.
3075 Boul Hamel Suite
107

Duberger, Quebec
G1P 4C6
(418) 877-3371
Fax (418) 877-3958

Instrument Sales & Service
2185 Hampton Ave.
Montreal, Quebec
H4A 2K5
(514) 481-8111
Fax (514) 482-1640

Service D'Outils F.G.L. Inc.
1617 Autoroute 440
Laval, Quebec
H7L 3W3
(450) 682-7979
Fax (450) 682-8982



SASKATCHEWAN

All Tool Repairs
3100 12th Ave.
Regina, Saskatchewan
S4T 1J7
(306) 352-1756
Fax (306) 525-4794



Expertire
401 44th St. East
Saskatoon, Saskatchewan
S7K 0V9
(306) 242-6080
Fax (306) 975-0541



DO NOT DISCARD - GIVE TO USER



	Español (Spanish)
	 ADVERTENCIA
	<i>Con el fin de reducir el riesgo de lesión, toda persona que utilice, instale, repare, mantenga, cambie accesorios o trabaje cerca de esta herramienta debe leer y comprender estas instrucciones antes de llevar a cabo cualquiera de las tareas antes mencionadas.</i>



	Français (French)
	 ATTENTION
	<i>Pour réduire les risques d'accidents, il est impératif que toute personne qui utilise, installe ou répare cet outil, qui change des accessoires ou travaille à proximité lise attentivement ces instructions au préalable.</i>

	Italiano (Italian)
	 ATTENZIONE
	<i>Per diminuire il rischio di eventuali danni fisici, è necessario che chiunque si appresti ad utilizzare, installare, riparare, eseguire la manutenzione o la sostituzione di accessori o che semplicemente lavori nelle strette vicinanze dell'utensile per tagliare legga e capisca tutti i punti di queste istruzioni.</i>

	Svenska (Swedish)
	 VARNING
	<i>För att minska risken för skador måste alla som använder, installerar, reparerar, underhåller och ändrar tillbehör på, eller arbetar nära, detta verktyg ha läst och förstått dessa anvisningar innan sådana uppgifter utförs.</i>



	Deutsch (German)
	 VORSICHT
	<i>Um die Gefahr einer Verletzung so gering wie möglich zu halten, haben Personen, die dieses Werkzeug gebrauchen, installieren, reparieren, warten, Zubehör austauschen oder sich in der Nähe des Werkzeugs aufhalten, die folgenden Anweisungen zu beachten:</i>

	Português (Portuguese)
	 AVISO
	<i>No sentido de reduzir o perigo de acidentes pessoais, todas as pessoas que utilizarem, repararem, fizerem a revisão, trocarem acessórios ou trabalharem perto desta ferramenta, devem ler e compreender estas instruções antes de executar qualquer trabalho acima referido.</i>



	Norsk (Norewegian)
	 ADVARSEL
	<i>For å redusere risiko for skade skal enhver som bruker, installerer, reparerer, utfører vedlikehold eller skifter tilbehør på, eller som arbeider i nærheten av dette verktøyet, lese og forstå disse anvisningene før oppgavene utføres.</i>



	Nederlands (Dutch)
	 WAARSCHUWING
	<i>Om de kans op verwondingen zo klein mogelijk te maken, dient iedereen die dit gereedschap gebruikt, installeert, repareert, onderhoudt, onderdelen ervan vervangt of in de buurt ervan werkt deze instructies goed te lezen.</i>

	Dansk (Danish)
	 ADVARSEL
	<i>For at reducere risikoen for personskade skal enhver, der bruger, installerer, reparerer, vedligeholder, skifter tilbehør på eller arbejder nær dette værktøj, læse disse instrukser grundigt, før sådant arbejde udføres.</i>

	Suomi (Finnish)
	 VAROITUS
	<i>Ennen työkalun käyttöä, asennusta, korjausta, kaltoa, tarvikkeiden vaihtoa tai työkalun lähistöilyä työskentelyä on tapaturmien välttämiseksi perehdyttävä näihin ohjeisiin.</i>

	Русский (Russian)
	 ПРЕДУПРЕЖДЕНИЕ
	<i>Для снижения риска получения травмы каждый, кто использует, устанавливает, ремонтирует, обслуживает, заменяет приспособления на данном инструменте или работает вблизи него должен прочесть и понять настоящие инструкции до начала любой из перечисленных здесь работ.</i>

	中文 (Chinese)
	 警告
	<i>为了减少受伤的风险，每个使用、安装、保养本工具，更换本工具附件，或在附近工作的人员，在执行上述任何一项任务时，都必须学习及理解这些说明。</i>

	ελληνικά (Greek)
	 ΠΡΟΕΙΔΟΠΟΙΗΣΗ
	<i>Για τη μείωση του κινδύνου τραυματισμού, οποιοσδήποτε χρησιμοποιεί, εγκαθιστά, επισκευάζει, συντηρεί, αλλάζει παρελκόμενα, ή εργάζεται κοντά σε αυτό το εργαλείο, πρέπει να διαβάσει και κατανοήσει αυτές τις οδηγίες πριν εκτελέσει οποιαδήποτε τέτοια εργασία.</i>

DO NOT DISCARD - GIVE TO USER

HV	magyar (Hungarian) ⚠ FIGYELEM
	A sérülés kockázatának csökkentése érdekében a szerszámot használó, szerelő, javító, karbantartó, tartozékát cserélő vagy a szerszám közelében dolgozó minden személynek az adott munkaművelet elvégzése előtt el kell olvasnia és tudomásul kell vennie ezeket az utasításokat.

LV	latviešu (Latvian) ⚠ BĪDINĀJUMS
	Lai samazinātu ievainojuma risku, visiem, kas lieto, uzstāda, labo, apkopj, maina piederumus, vai strādā šī darbarīka tuvumā, pirms šo darbu sākšanas jāizlasa un jāizprot šie norādījumi.

PL	polski (Polish) ⚠ OSTRZEŻENIE
	Aby ograniczyć ryzyko wypadku, wszystkie osoby używające, instalujące, reperujące, konserwujące, zmieniające akcesoria lub pracujące w pobliżu tych narzędzi muszą przeczytać i zrozumieć niniejszą instrukcję przed wykonywaniem tych zadań.

CS	čeština (Czech) ⚠ VAROVÁNÍ
	Pro snížení rizika poranění si musí všichni osoby používající, instalující, opravující nebo provádějící údržbu stroje, provádějící výměnu doplňků nebo pracující blízko tohoto stroje přečíst tyto instrukce a porozumět jim před tím, než budou provádět tento úkol.

SK	slovenčina (Slovak) ⚠ VAROVANIE
	Na zníženie rizika zranenia, všetky osoby, ktoré používajú, inštalujú, opravujú, vymieňajú príslušenstvo alebo pracujú v blízkosti tohto nástroja, si musia prečítať a pochopiť tieto pokyny predtým, než vykonajú akúkoľvek takúto úlohu.

SL	slovenščina (Slovenian) ⚠ OPOZORILO
	Da bi zmanjšali nevarnost poškodb, mora vsakdo, ki bo uporabljal, nameščal, popraviljal, vzdrževal, menjal dodatno opremo na, ali delal v bližini tega orodja, prebrati in razumeti ta navodila, preden začne opravljati katerokoli od navedenih dejanj.

LT	lietuvių (Lithuanian) ⚠ ĮSPĖJIMAS
	Kad sumažintumėte susižalojimo pavojų, kiekvienas naudojantis, montuojantis, taisantis, prižiūrintis, keičiantis priedus arba dirbantis šalia prietaiso asmuo turi perskaityti ir suprasti šias instrukcijas prieš atlikdamas kurią nors iš šių užduočių.

JA	日本語 (Japanese) ⚠ 警告
	損傷の危険性を減らすために、当工具の使用・取り付け・修理・メンテナンス・付属品交換を行う人、あるいは近くで作業する人は、誰も、そうした作業を実施する前に、ここにある使用説明を読み理解しなければなりません。

BG	български (Bulgarian) ⚠ ПРЕДУПРЕЖДЕНИЕ
	За да се намали рискът от нараняване, всеки който използва, инсталира, поправя, поддържа, сменя принадлежност или работи в близост до този инструмент трябва да прочете и разбере тези инструкции преди да изпълни някоя от тези задачи.

HR	Hrvatski (Croatian) ⚠ UPOZORENJE
	Radi smanjenja rizika od ozljeda, svi koji koriste, instaliraju, servisiraju, održavaju, mijenjaju dodatnu opremu ili rade u blizini ovog alata moraju pročitati i razumjeti ove instrukcije prije obavljanja svakog takvog zadatka.

RO	limba (Romanian) ⚠ AVERTIZARE
	Pentru a reduce riscul de vătămare, toți cei care utilizează, instalează, repară, întrețin, înlocuiesc accesorii sau lucrează lângă această unealtă trebuie să citească și să înțeleagă aceste instrucțiuni înainte de a efectua oricare din aceste operații.

TR	Türkçe (Turkish) ⚠ UYARI
	Yaralanma riskini azaltmak için, bu aleti kullan, kurulumunu, tamirini, bakımını yapan, aksesuarlarını değiştiren ya da yakınında çalışan herkesin, söz konusu bu tür işleri yapmadan önce bu talimatları okuması ve anlamış olması gerekmektedir.

KO	한국어 (Korean) ⚠ 경고
	상해의 위험을 감소시키려면, 이 공구를 사용, 설치, 수리, 보수유지 하거나 그 부속장치를 교체하거나 근처에서 작업하는 모든 사람들이 작업을 수행하기 전에 이 설명서를 읽고 이해해야 합니다.

